



HASZNÁLATI ÚTMUTATÓ ÉRINTŐKÉPERNYŐS GÁZÜZEMŰ SÜTŐ

MKF 464 G BM- MKF 416 G BM - MKF 511 G BM
MKF 664 G BM – MKF 616 G BM – MKF 711 G BM -
MKF 1064 G BM – MKF 1016 G BM MKF 1111 G BM -
MKF 1664 G BM – MKF 2011 G BM



Mielőtt üzembe helyezné a készüléket, figyelmesen olvassa el és a készülék közelében őrizze meg jelen használati útmutatót.



Importőr: Vendi Hungária Kft.

Szervizbejelentés: a www.vendi.hu weboldalon vagy a 74/510-054 106 telefonon.

MEGFELELŐSÉGI NYILATKOZAT:



Tecnoeka srl
Via Marco Polo, 11
35010 Borgoricco
Padova - Italy

tel. +39.049.5791479
tel. +39.049.9300344
fax +39.049.5794387

info@tecnoeka.com
tecnoekasrl@pec.it
tecnoeka.com

cod. fisc. - p.iva 00747580280
rea n. 133205
reg. a.e.e. n. IT08020000001275
cap. soc. euro 119.000,00 I.V.



EU DECLARATION OF CONFORMITY

Annex II A, of Directive 2006/42/EC

Manufacturer's name	TECNOEKA Srl
Manufacturer's address	Via Marco Polo, 11 - 35010 Borgoricco (PD)
Name of the person in charge of the technical file	Imazio Oscar
Address of the person in charge of the technical file	Via Marco Polo, 11 - 35010 Borgoricco (PD)
Product type	Gas oven
Purpose of the product	Cooking food
Model	MKF 464 G BM-MKF 416 G BM - MKF 511 G BM - MKF 664 G BM - MKF 616 G BM - MKF 711 G BM - MKF 1064 G BM - MKF 1016 G BM - MKF 1111 G BM - MKF 1664 G BM - MKF 2011 G BM
s/n	

TECNOEKA Srl hereby declares that the above-mentioned products meet all the relevant requirements of the following directives:
Machinery directive 2006/42/CE;
Electromagnetic compatibility directive 2014/30/UE
Gas Appliances (EU) Regulation 2016/426

TECNOEKA Srl hereby declares that the above-mentioned products meet the requirements of the following harmonized standards:
EN 60335-1; EN 60335-2-42 ; EN 60335-2-102
EN 55014-1; EN 55014-2; EN 61000-3-2; EN 61000-3-3; EN 62233
EN 203-1 ; EN 203-2-2

TECNOEKA Srl hereby declares that the above-mentioned products also meet the requirements of the following directives:
General product safety directive 2001/95/CE;
Restriction of hazardous substances in electrical and electronic equipment directive 2011/65/UE;
Waste electrical and electronic equipment directive 2012/19/UE.

TECNOEKA Srl hereby declares that the above-mentioned products meet the requirements of (EC) Regulation 1907/2006
TECNOEKA Srl hereby declares that the above-mentioned products meet the requirements of (EC) Regulation 1935/2004

Borgoricco, 20/01/2021.

Firma Rappresentante CDA (Lora Cristina)

ÁLTALÁNOS INFORMÁCIÓ

Elengedhetetlen, hogy ezt a használati útmutatót a készülékkel együtt tárolja a későbbi hivatkozások érdekében; helytelen elhelyezés esetén a másolatot közvetlenül a gyártótól kell beszerezni. Ez az információ az Ön és mások biztonsága érdekében készült. Ezért kérjük, hogy a készülék használata előtt figyelmesen olvassa el.

Az elektromos gázkonvekciós sütők rendszeres CE-jelöléssel rendelkeznek, amelyet a gázkészülékekre vonatkozó (EU) 2016/426 rendeletben meghatározott alapvető követelményeknek való megfelelés értékeléséért kijelölt és felelős bejelentett szervezet bocsát ki. A sütő vagy a gyártási rendszer minősége rendszeres ellenőrzésen esik át auditokon keresztül, hogy igazolják a tanúsított típusnak való megfelelést, a rendeletben előírtak szerint.

A készülék minden EU-országban forgalmazható, amelynek kódja a műszaki adattáblán szerepel. A készüléket a közösségi használatra szánt elektrogáz-készülékek telepítésére vonatkozó helyi törvényeknek megfelelően kell telepíteni, a rendeltetési országnak megfelelő tartozékokkal és beállításokkal, amelyek leírása az eredeti nyelven írt használati és karbantartási kézikönyvekben található.

A sütő atmoszférikus égővel és hőcserélő égővel van felszerelve a főzőkamra melegítésére. A hőt belső kétirányú ventilátorokon keresztül továbbítják. A főzési beállítások (idő, hőmérséklet és gőztermelés) a TFT-kijelzőn jelennek meg, és a kapcsolódó „érintő” gombokkal állíthatók be.



SÉRÜLÉS és ÉGÉSVESZÉLY

- A készülék külső felületének hőmérséklete meghaladhatja a 60°C-ot, így csak a vezérlő elemeket érintse meg. Égésveszély!
- Vigyázzon az élelmiszert tartalmazó konténerek mozgatásánál a főzés közben és után, mivel nagyon forrók lehetnek. Viseljen megfelelő védőruhát, ami ellenáll a hőnek, hogy megelőzze az égési sérüléseket.
- Működés közben, amikor az ajtó nyitva van, ne távolítsa el a ventilátor védőjét, és ne nyúljon a forgó ventilátorhoz, valamint az ellenállásokhoz, amik még mindig forrók.
- A maximális munkamagasság, ami a legnagyobb szintként szerepel, 160 cm-nek kell lennie a

padlótól. Miután beszereli a készüléket, ragassza fel a megfelelő matricát  (szállítjuk) a 160 cm-es magasságba.

- Hogy megelőzze a forrást, ne használjon folyadékokkal telített konténereket, vagy olyan élelmiszereket, amelyek hőre folyékonyvá válnak, túlzott mennyiségben, amit nem lehet kontrollálni. Ezért olyan tálcákat használjon, amelyekbe bele lehet nézni. Amikor forró folyadékkal teli tálcát vesz ki, figyeljen arra, hogy ne folyhasson ki semennyi folyadék
- Mielőtt kivenné a sütőből az ételt főzés után, óvatosan vegye ki a még mindig forró maghőmérőt az ételből, és ne hagyja lógni a főzőkamra oldalán.
- Ne nyissa ki az ajtót tisztítási műveletek közben, mivel a maró tisztító anyagok, és forró füst szökhet ki.



ÁRAMÜTÉS VESZÉLYE

- Mielőtt bármilyen tisztítást végezne a készüléken, kapcsolja ki az áramot (a mágneses megszakító segítségével), és zárja el a vizet (zárja el a vízcsapot). Várjon, amíg a készülék teljesen lehűl

- Bármilyen módosítást, amit az elektromos rendszeren kell elvégezni, a készülék beszerelése miatt, kizárólag szakképzett személy végezhet.
- Az áramellátást biztosító rendszert megfelelő földeléssel kell ellátni, ami megfelel az érvényben lévő rendelkezéseknek. .
- Az áramellátást biztosító rendszer és a készülék közé be kell építeni egy pólus kapcsolót, amelynek az érintkezők közötti minimális távolsága a III kategóriájú túlfeszültségnek felel meg (4000 V), és ami a terhelésnek megfelelően van méretezve, valamint eleget tesz az érvényben lévő rendelkezéseknek (automata megszakító
- Ha a tápkábel megsérül, azt a gyártó, vagy a műszaki szerviz cserélheti ki, vagy olyan személy, aki rendelkezik a megfelelő képesítésekkel, a kockázatok elkerülése miatt.
- A készülék belsejében is található elektromos alkatrészek, ezért tilos vízzel, vagy vízszugárral mosni, különös tekintettel a külső fémborítás szellőzőnyílásaira.



TŰZVESZÉLY

- Tilos olyan élelmiszereken főzni, amelyek gyúlékony anyagokat tartalmaznak, úgy mint alkohol alapú élelmiszerek ; öngyulladás léphet fel, ami tűzhez vezethet, valamint robbanáshoz a főzőkamrában.
- Mielőtt használná a készüléket, győződjön meg arról, hogy nincsenek nem odavaló anyagok (pl Felhasználói kézikönyv, műanyag zsákok, más éghető anyagok), vagy mosószer maradványok a főzőkamrában.
- Mindig tartsa tisztán a főzőkamrát. A főzőfolyadék (zsiradék), vagy az élelmiszer maradványok meggyulladhatnak!

A FELHASZNÁLÓ BIZTONSÁGA

- A készüléket professzionális használatra tervezték intézményi és profi konyhákban, és csak szakképzett személyzet használhatja, akiket kiképeztek a készülék működtetésére. Biztonsági okok miatt, a készüléket felügyelni kell működés közben.
- A gyerekek, illetve a csökkent fizikai, érzékszervi, vagy mentális képességekkel rendelkező személyek, illetve azok, akik nincs megfelelő tapasztalatuk, vagy tudásuk, csak akkor használhatják a készüléket, ha egy olyan személy felügyeli őket, aki felelősséget vállal a biztonságukért, és akit kiképeztek a készülék használatára.
- Ha a készülék meghibásodik, vagy nem működik megfelelően, kapcsolja ki, áramtalanítsa, és vegye fel a kapcsolatot a szervizzel
- A készüléket kizárólag arra a célra lehet használni, amelyre tervezték, azaz sütemények, és más sütőipari termékek sütésére, friss és fagyasztott élelmiszer sütésére, hűtött, vagy fagyasztott élelmiszerek felmelegítésére, hús, hal, és zöldség gőzben való főzésére. Minden más használat nem megfelelőnek minősül.
- A működésben lévő készülék zajszintje kevesebb, mint 70 dB (A).
 . Ellenőrizze a füstelvezető rendszer hatékonyságát. Rendszeresen ellenőrizze a páraelszívó, a füstcsatornák és az épületben lévő füstelvezető hatékonyságát (például korom nélkül).
- Győződjön meg arról, hogy semmi nem akadályozza az égő levegőellátását és általában a helyiség szellőzését. Ne takarja el és ne hagyjon semmit a füstgáz kimeneten vagy a sütő füstcsövén.

INFORMÁCIÓK A FELHASZNÁLÓ SZÁMÁRA

- Első használatkor, javasoljuk, hogy működtesse a készüléket 40-50 percig terhelés nélkül 220/230°C-on. Így az összes kellemetlen, de normális szag eltűnik a főzőkamra hőszigetelésének melegítése miatt, valamint a külső szilikon tömítés szaga is eltűnik.
- Kerülje el, hogy savas kémhatású élelmiszerek hosszabb ideig érintkezzenek az acél felületekkel (pl citromlé, ecet, só, stb), amelyek korrodálhatják azokat.

- A készüléket rendszeresen meg kell tisztítani, akár naponta (automata mosást választva, ha az rendelkezésre áll), hogy biztosítani lehessen a legjobb működést és a hosszú élettartamot.
 - Ha bizonyos mosogatószerkeket (zsírtalanítókat) használnak a rozsdamentes acél tisztításához, bizonyosodjon meg arról, hogy azok nem tartalmaznak korrozív savas anyagokat (nem lehet klórt használni, hígított állapotban sem), vagy súroló anyagokat.
- Gondosan kövesse a mosogatószer gyártójának utasításait, és a figyelmeztetéseit, mint a megfelelő gumikesztyű használata
- Szigorúan tilos kaparókat, acél dörzsít, és más hasonló eszközöket használni, amik megkarcolhatják a felületet.
 - Annak érdekében, hogy a tű alakú hő szonda (mághőmérő) ne sérülhessen meg végzetesen, ne használja azt magas hőmérsékleten (több mint 230°C); ne engedje, hogy a szonda kábele érintkezhessen forró fém felületekkel a főzőkamra belsejében.
 - Használat után zárja el a gáz- és vízcsapot, és kapcsolja ki az áramellátást.
 - Ne manipulálja a gyártó által lepecsételt eszközöket; A berendezés manipulálására tett kísérlet tilos, és veszélyt jelent.
 - A berendezés nem megfelelő vagy helytelen használata, valamint a kézikönyvben közölt utasítások részbeni vagy teljes figyelmen kívül hagyása a szavatossági igények elvesztését eredményezi, és mentesíti a Gyártót a személyi sérülésekért vagy az anyagi károkért való felelősség alól.

FŐZÉSI JAVASLATOK

- Amikor behelyezi az élelmiszert a főzőkamrába, tartson minimum 40 mm távolságot a tálcák között, hogy ne zárja el túlzottan a levegő cirkulációt.
- Ne használjon túl magas oldalú tálcákat, mivel azok megakadályozzák a forró levegő áramlását.
- A jó teljesítményhez, mindig melegítse elő a sütőt.
- A megfelelő főzéshez, helyezze el egyenlő módon az élelmiszert a tálcákban a méretet, réteget, és vastagságot.
- Ne sózzon a főzőkamrán belül.
- A főzési ciklus folyamatának ellenőrzéséhez, használja a főzőkamra belső világítását, és ne nyitogassa az ajtót, ami energiapazarlással és hosszabb főzési idővel jár.

TOVÁBBI KOCKÁZATOK

- Sütés után óvatosan nyissa ki az ajtót, hogy elkerülje a hő hirtelen kiáramlását, ami égési sérüléseket okozhat.
- A működés során, vigyázzon a külső felületek forró területeire (amelyek meg vannak jelölve a készüléken).
- Ne használja a készülék ajtajának fogantyúját a készülék mozgatásához. (kitörhet az üveg).
- Az asztal vagy zsámoly, amire helyezi a készüléket, el kell viselje annak súlyát.
- A készülék elektromos részekkel van felszerelve, és soha sem szabad vízzel, vagy vízszugárral mosni.
- Áramtalanítsa a készüléket bármilyen tisztítás előtt.
- A hibás csatlakoztatás elkerüléséért, a készülék elektromos és víz csatlakoztatási értékei fel vannak tüntetve a megfelelő táblákon a készüléken.

Csak a guruló modellek esetén (MKF 1664 G BM – MKF 2011 G BM)

- Megfelelő hővédő öltözéket kell viselni, amikor a kiengedő szerkezetet aktiválják, ami felfelé csúsztatja a belső üvegajtót (a tálca koci behelyezéséhez szükséges pozíció). Égésveszély
- Megfelelő hővédő öltözéket kell viselni, amikor lefelé csúsztatják a belső üvegajtót a főzési ciklus után (tisztítási helyzet/főzőkamra előmelegítése). Égésveszély!
- Megfelelő hővédő öltözéket kell viselni, amikor kivesszük a tálcát a sütőből. Égésveszély!

- Győződjön meg arról, hogy a tálca kocsit könnyen lehet kezelni, és nem akad el a be, illetve kihúzásánál, ami ütközés esetén a folyadék, vagy élelmiszer kiömlésével járhat. Égésveszély!
- Zárja le a folyadékot tartalmazó tálcákat, így azok nem folyhatnak ki amikor forrók. Égésveszély!
- Miután behelyezte a tálcát a sütőbe, győződjön meg arról, hogy a belső ablak (ajtó) csúsztatását lehetővé tevő kiengedő szerkezet aktiválva lett, mielőtt becsukná az ajtót, és az üveg teljesen fent van, mivel, ha a kocsi ütközik az üveggel, az kitörhet, ami sérülésveszélyes!
- A kocsi fel van szerelve megfelelő rúddal, ami lezárja a tálcákat. A rudat mindig be kell illeszteni, mielőtt a tálcákat kezelik, mivel kieshetnek, ami sérülés veszélyes!
- Ha a tálca kocsit nem mozgatják, be kell nyomni a kerékparkoló féket, mivel a kocsi elmozdulhat az egyenetlen padlón, ami sérülés veszélyes!
- A tálca kocsi be és kipakolása közben, nyomja be a kerékparkoló féket, mivel a kocsi elmozdulhat, ami sérülés veszélyes!
- A tálca kocsi kerekekre van szerelve, tehát felborulhat, amikor egyenetlen padlón mozgatják, ami sérülés veszélyes!
- Amikor ki, vagy betesznek egy tálcát a sütőbe, fordítson nagy figyelmet arra, hogy ne sértse meg véletlenül az ajtó belső üveg tömítését. Javasoljuk, hogy teljesen nyissa ki az ajtót, miközben mozgatja a kocsit.

1. Műszaki szerviz

- Fontos, hogy a jelen használati utasítást a készülékkel együtt tárolják a későbbi ellenőrzés végett; ha elveszti, másolatot szerezhet be a gyártótól.

A jelen információkat az Ön és mások biztonságáért állítottuk össze, így tisztelettel megkérjük, hogy gondosan olvassa el azokat, mielőtt beszerelné, és használná a készüléket.

- Az időszakos karbantartási ellenőrzésekért, és a javításokért, vegye fel a kapcsolatot a legközelebbi szervizzel, és csak eredeti alkatrészeket használjon. Amennyiben nem tartja be ezt a rendelkezést, az érvényteleníti a garanciális jogokat.

- Az összes beszerelési és beállítási műveletet kizárólag szakképzett személy végezheti, a gyártó rendelkezéseit követve, és az érvényben lévő nemzeti rendelkezéseket betartva.

- A „műszaki adatok”-at tartalmazó tábla a készülék oldalsó panelén található.

Figyelem: A készülék nem megfelelő használata, vagy a beszerelési szabályok be nem tartása érvényteleníti a Gyártó felelősségét.

1.1 Az égő működésének jelzése

Amíg a sütő működik, az égő minden egyes aktiválásakor a szimbólum  (aktív láng) jelenik meg a

szimbólum  (hőmérő) helyén az „összefoglaló” képernyőn.

1.2 "STOP GAS" / "RESET" jelzés

Ha a kijelzőn villog a (piros) "EG" felirat, hangjelzés kíséretében, az azt jelenti, hogy a **sütő** égője nem gyulladt be megfelelően ("termikus blokk") a szabályos gázáramlás hiánya (láng hiánya) miatt.

Az égőműködés újraindítása: érintse meg a szimbólumot  ("ON / OFF") a riasztás törléséhez, majd ismételje meg a gyújtást a szimbólum  újraérintésével.

Az égő első begyújtásakor a készüléket tápláló gázcsőben esetleg levegő jelenléte miatt előfordulhat,

hogy a gyújtást többször meg kell ismételni:  a szimbólum és a szimbólum többszöri megérintésével.

Ily módon a csőben lévő levegő az égőn keresztül távozik, lehetővé téve a gáz szabályos áramlását (láng jelenléte).

FONTOS!

Az égő begyújtása az első alkalom után egymás után még 3 alkalommal megismételhető; akkor a gyújtást vezérlő vezérlőegység 15 percig kikapcsolva marad (biztonsági időtűllépés).

A (piros) **"E1"** üzenet jelenik meg a kijelzőn, hangjelzés kíséretében, és megjelenik a biztonsági időtűllépés visszaszámlálása is. 15 perc elteltével újra megjelenik a kijelzőn az összesítő képernyő a paraméterekkel és azok beállított értékeivel. Ezen a ponton lehetőség van a gyújtási folyamat megismétlésére.

2. Utasítások a felhasználó számára

2. HASZNÁLATI UTASÍTÁS

2.1 Érintő képernyő

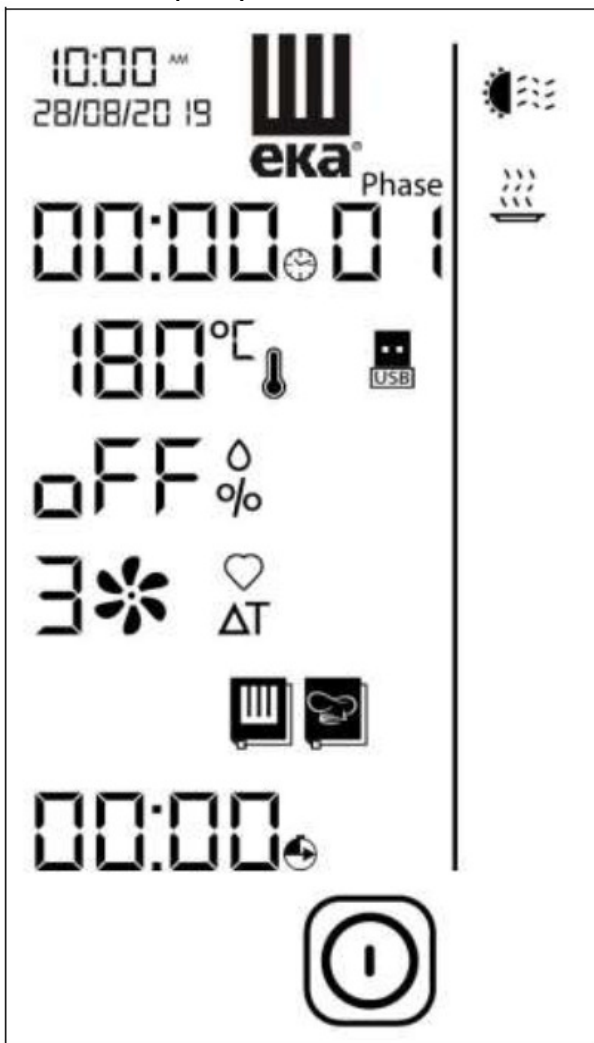

Fig.1



2.2 "BLACK MASK" vezérlési művelet

A "BLACK MASK" vezérlőt úgy aktiválhatja, hogy ujjával megérinti a funkció "szimbólumát" és/vagy a kijelzőn kiemelt paraméter "számjegyét" (csak az ujjait használja, más eszközöket, például késeket, villákat, ill. egyéb tárgyak általában). Így aktiválódik a kívánt funkció és/vagy beállítható az üzemi paraméter értéke.

A kezelőpanel használatának megkönnyítésére csak a funkció "szimbólumai" és/vagy az aktiválható működési paraméter "számjegye" maradnak kiemelve (világítva).

Az üzemi paraméter "szimbólumának" és/vagy "számjegyének" megérintése akusztikus figyelmeztetést ("bip") bocsát ki.

Az üzemi paraméter "számjegyének" megérintésével megjelenik a PARAMÉTER KÉPERNYŐ a főzési ciklus egyetlen paraméterének értékével.

A szimbólumok  vagy  megérintésével (nr.8 vagy nr.9 2. ábra) a paraméter értéke növekszik vagy csökken.

Ha ugyanazon a szimbólumokon tartja az ujját, a paraméter értéke gyorsan növekszik vagy csökken.

Az üzemi paraméter beállított értékét a paraméter "számjegyének" vagy a szimbólumnak a

megérintésével nyugtázza  (nr.10 2. ábra).

Az üzemi paraméterek "számjegyének" megérintése után 5 másodpercen belül: "IDŐ", "HŐMÉRSÉKLET", "PÁRASÁG", "VENTILÁTORSEBESSÉG" be kell állítani a kívánt értéket; ellenkező esetben a kijelző automatikusan visszatér az ÁTTEKINTÉS KÉPERNYŐRE (a főzési ciklus paramétereinek összes értékét megjelenítve) a még beállítandó paraméter értékével.



2.3 Bekapcsolás

A sütő „BE/KI” gombbal van felszerelve az elektronikus vezérlőkártya elektromos táplálására és működési funkcióinak aktiválására (1a. ábra).

Az (A) gomb közvetlenül nem látható, mivel a sütő alja alatt, az ajtóérzékelő irányában található: az oldalán található azonosító tábla (B) jelzi a jelenlétét.

A sütő funkció aktiválásához állítsa a gombot "BE" állásba.

Az első 10 másodpercben a kijelzőn a sütőt vezérlő elektronika "számítógép kódjai" láthatók, majd az alábbiak kiemelve

késsel): a "Dátum és idő", az "EKA" logó és a  szimbólum (11. ábra, 2. ábra). A  szimbólum megérintésekor (fehér színnel) világítanak az üzemi paraméterek "szimbólumai" és "számjegyei" (1. ábra).

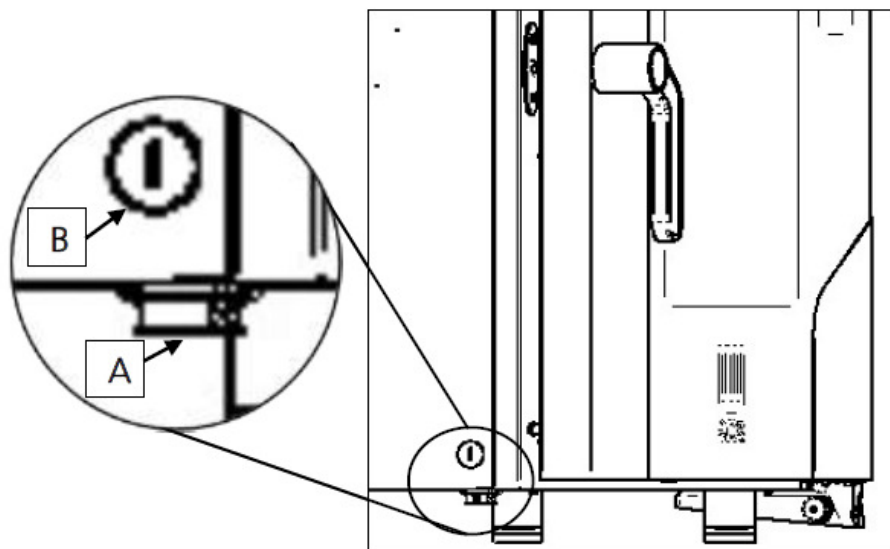

Fig. 1a

2.4 STAND-BY üzemmód

Ha a sütőt nem használják (semmilyen működési funkciót nem végez), 10 perc elteltével akusztikus figyelmeztetés ("síp") hallható, és a "KÉSZENLÉT" üzemmód automatikusan aktiválódik. Ebben a konfigurációban a következők vannak kiemelve a kijelzőn (kék színnel): a "Dátum és idő", az "EKA"

logó és a  szimbólum.

További 10 percnyi működési funkció nélkül csak a  szimbólum világít a kijelzőn.





A sütő újraaktiválásához érintse meg a  szimbólumot, és a kijelzőn ismét kigyulladnak az "indításhoz" kapcsolódó működési paraméterek "szimbólumai" és "számjegyei" (1. ábra).

Ha a sütőt nem használja, a "KÉSZENLÉTI" mód bármikor aktiválható, ha néhány másodpercig megérinti a  szimbólumot.

2.5 DÁTUM és IDŐ beállítások

Ezeket a beállításokat csak "STAND-BY" módban lehet elvégezni.

A kijelzőn érintse meg a „Dátum és idő” számjegyeket (30. ábra 2). A kijelző alján látható a

   szimbólumok, míg a kijelző felső részén az Idő értékhez kapcsolódó első 2 „számjegy” látható, amelyek a  és  a szimbólumok megérintésével módosíthatók.

A  szimbólum megérintésével megerősíti a beállított értéket, és automatikusan megjelenik a következő módosítandó érték.

Az alábbiak szerint járjon el a kívánt értékek beállításához: "Percek" - "Nap" - "Hónap" - "Év".

A beállítási módból való kilépéshez érintse meg a „Dátum és idő” számjegyeket, és a kijelző visszatér a „STAND-BY” módba. A sütő bekapcsolásához érintse meg a  szimbólumot,

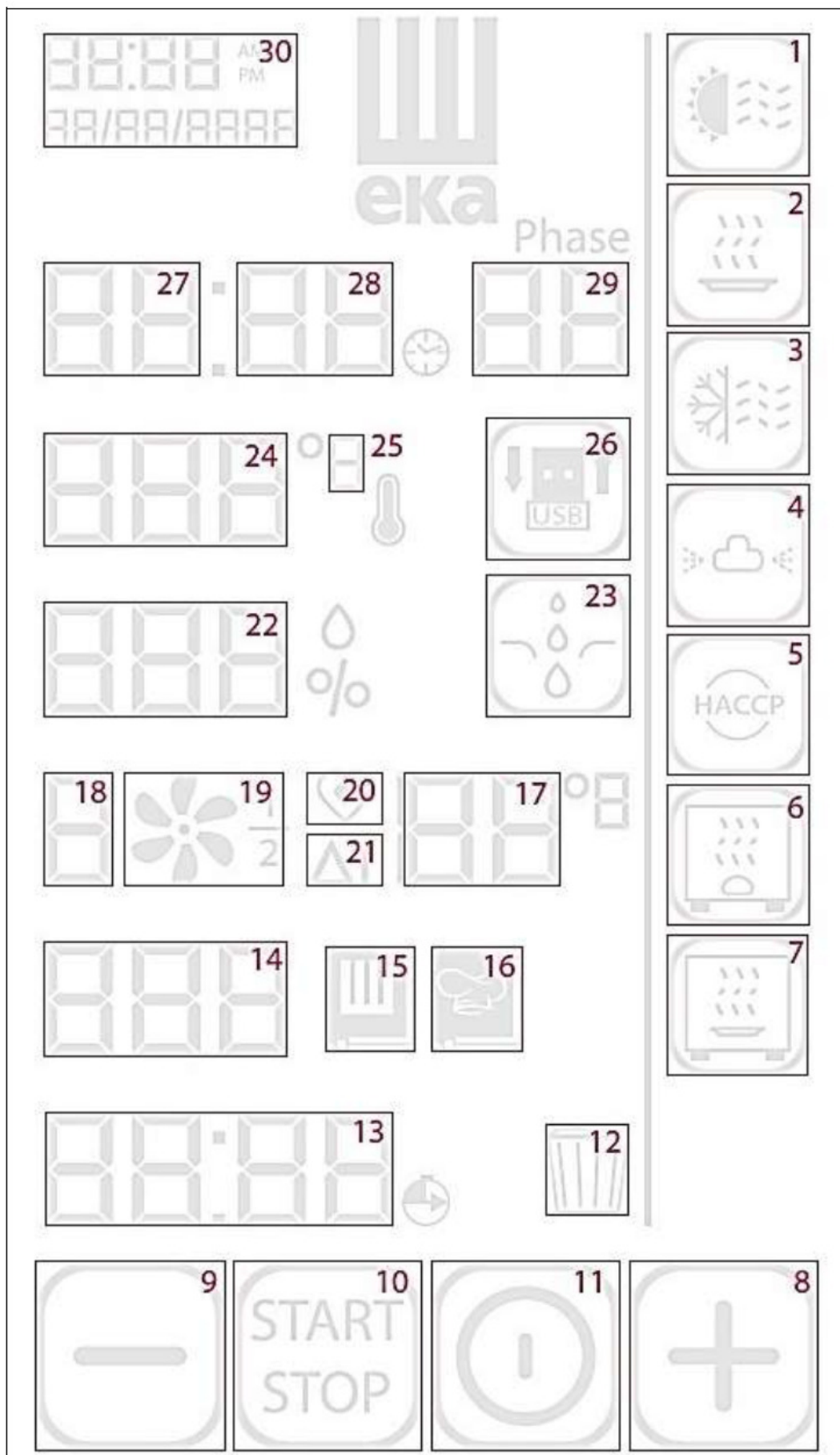



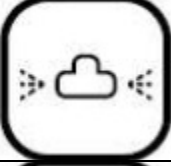



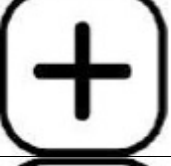
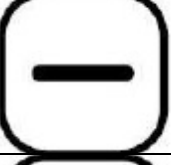





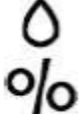



Fig. 2

A szimbólumok/számjegyek magyarázata: (2. ábra)

1		ELŐFŰTÉS
2		MELEGENTARTÁS
3		GYORS HŰTÉS
4		MOSÁS (opcionális)
5		HACCP FUNKCIÓ
6		KELESZTŐ (tartozék)
7		MELEGENTARTÓ SZEKRÉNY (tartozék)
8		ÉRTÉKNÖVELÉS
9		ÉRTÉKCSÖKKENTÉS
10		START / STOP
11		KI / BE KAPCSOLÁS

12		TÖRLÉS
13		KÉSLELTETETT INDÍTÁS
14		RECEPTEK SZÁMA
15		„EKA” RECEPT KÖNYV
16		„CHEF” RECEPT KÖNYV
17		MAGHŐMÉRSÉKLET / ΔT
18		VENTILÁTOR SEBESSÉG
19		FÉLSTATIKUS FUNKCIÓ AKTIVÁLÁS/TILTÁS
20		FŐZÉS MAGHŐMÉRŐVEL
21		MAGHŐMÉRŐ / FŐZÉS „DELTA T” FUNKCIÓVAL
22		% PÁRA / HIBAKÓD
23		KÉZI PÁRASÍTÁS
24		HŐMÉRSÉKLET (°C/°F)
25		°C / °F
26		IMPORT / EXPORT USB-RŐL CSERÉLHETŐ ESZKÖZ
27		ÓRA
28		PERC
29		LÉPÉSEK SZÁMA
30		DÁTUM ÉS IDŐ

2.6 Működési paraméterek		
31		1 perctől 11 óra 59 percig vagy "VÉGTELEN" idő (INF)
32		30°C és 260°C között (86°F és 500°F között)
33		01°C és 99°C között (33°F és 210°F között)
34		01°C és 99°C között (33°F és 210°F között)
35		OFF-ról 100%-ra 10%-os lépésekkel
36		0-tól 3-ig

2.7 KÉZI működtetés

2.7.1 Általános információk

• Ha a sütő működése közben olyan rendellenességek lépnek fel, amelyek megakadályozzák a főzési ciklus vagy az automatikus mosási ciklus folytatását, a kijelzőn riasztások jelennek meg hangjelzéssel. A riasztásokat (különböző színekkel) az „E” betű, majd az anomáliát azonosító szám követi. A riasztás



törléséhez érintse meg a  szimbólumot: a kijelző kiemeli a "STAND-BY" módot (2.4. bekezdés).

- A sütő újraaktiválásához érintse meg ismét a  szimbólumot.
- A különböző típusú riasztásokat a vonatkozó 5. bekezdés ismerteti.

2.7.2 ELŐFŰTÉS beállítása

Az ELŐFŰTÉS funkció aktiválható vagy letiltható a  szimbólum megérintésével (nr.1 Fig.2).

Amikor a funkció aktív, a  szimbólum ilyen lesz. A PRE-HEATING hőmérséklet értéke 40°C-ra van

előre beállítva; azonban a  és a  szimbólumok megérintésével ezt az értéket 10°C-ról 150°C-ra módosíthatja (10°C-os lépésekben), a különböző főzési igényeknek megfelelően.

Például, ha 180°C-os főzési hőmérsékletet ("1. lépés") és 50°C-os ELŐZÉSI hőmérsékletet állít be, akkor a sütőtérben 230°C-os hőmérséklet érhető el. Hangjelzés ("síp") figyelmeztet, ha elérte ezt a hőmérsékletet, amely mindaddig fennmarad, amíg a sütő ajtaja zárva marad.

Nyissa ki az ajtót (a hangjelzés le van tiltva), és tegye a sütni kívánt terméket a sütőbe. Csukja be az ajtót: a sütési ciklus automatikusan elindul.

Fontos

Az ELŐFŰTÉS funkció nem használható együtt a késleltetett indítással. Az ELŐMELEGÍTÉS hőmérséklete nem haladhatja meg a 270°C-ot.

2.7.3 Sütési IDŐ beállítása

Érintse meg a 2 „számjegyet”, amelyek az „Órát” jelzik (nr.27 2. ábra), és állítsa be a kívánt értéket a



és a  szimbólumok megérintésével.

Erősítse meg a beállított értéket a paraméter 2 „számjegyének” megérintésével vagy a  szimbólum megérintésével. Ugyanígy érintse meg a 2 „számjegyet”, amelyek a „perceket” jelzik (nr.28 2. ábra), és állítsuk be a kívánt értéket.

A főzési ciklus alatt a kijelzőn felváltva látható: 4 másodpercig az aktív lépéshez beállított idő értéke, és 4 másodpercig a teljes hátralévő idő értéke ("visszaszámlálás") a többi lépéshez. Ha a "VÉGTELEN idő"

van beállítva, a kijelzőn felváltva látható: 4 másodpercig az **"INF"** érték és 4 másodpercig az eltelt idő értéke.

Az IDŐ paraméter értéke ("Óra/perc") aktív főzési ciklus mellett is módosítható.

2.7.4 A főzési LÉPÉSEK beállítása

Minden sütési ciklus legfeljebb 10 LÉPÉSBől állhat. A működési paraméterek és a kívánt értékek minden lépéshez beállíthatók (2.2. fejezet).

Az első lépés ("Fázis 01") paramétereinek és relatív értékeinek beállítása után a következő ("Phase 02", "Phase 03" ...) beállíthatók a 2 "számjegy" megérintésével, amelyek a számjegyek számát jelzik. a





LÉPÉSEK (nr.29 Fig.2), és érintse meg a  szimbólumot.

Minden lépéshez be kell állítani a kívánt üzemi paraméterértékeket. Sütés közben a kijelzőn felváltva látható: 4 másodpercig az aktív lépés száma és 4 másodpercig a beállított lépések maximális száma.

2.7.5 Sütési HŐMÉRSÉKLET beállítása

Érintse meg a HŐMÉRSÉKLET-et jelző 3 „számjegyet” (24. sz. 2. ábra), és állítsa be a kívánt értéket



a  és a  szimbólumok megérintésével. Erősítse meg a beállított értéket a paraméter 3



„számjegyének” megérintésével vagy a  szimbólum megérintésével.

A főzési ciklus alatt a kijelzőn felváltva látható: 4 másodpercig az aktív lépéshez beállított hőmérséklet, és 4 másodpercig a sütőtérben mért hőmérséklet értéke.

A HŐMÉRSÉKLET paraméter értéke aktív főzési ciklus mellett is módosítható.

2.7.6 MAGHŐMÉRSÉKLET beállítása

Érintse meg a  szimbólumot (nr.20 Fig.2): megjelenik a PARAMÉTER KÉPERNYŐ az 50°C-ra előre

beállított hőmérsékleti értékkel. Érintse meg a  és a  szimbólumokat a különböző kívánt érték

beállításához (nr.17 2. ábra). Erősítse meg a beállított értéket a  szimbólum megérintésével.







Sütés közben a kijelzőn felváltva jelenik meg: 4 másodpercig az aktív lépéshez beállított "maghőmérséklet" értéke és 4 másodpercig a főzés alatt álló étel mért "maghőmérsékletének" értéke.

A MAGHŐMÉRSÉKLET paraméter értéke aktív főzési ciklus mellett is módosítható.

Figyelem

A CORE TEMPERATURE paraméter értéke a megerősítés után kizárja az IDŐ paramétert!

2.7.7 A „DELTA T” ÉRTÉK beállítás

Érintse meg a ΔT szimbólumot (nr.21 Fig.2): megjelenik a PARAMÉTER KÉPERNYŐ a ΔT szimbólummal és az előre beállított hőmérsékleti értékkel 50°C-on. Érintse meg a   szimbólumokat és állítsa be a különböző kívánt értéket (nr.17 Fig.2). Erősítse meg a beállított értéket a  szimbólum megérintésével. Alul látható a PARAMÉTER KÉPERNYŐ a  szimbólummal és az 50°C-ra előre beállított "maghőmérséklet" értékkel. Érintse meg a   szimbólumokat és állítsa be a különböző kívánt értéket (17. sz. 2. ábra). Erősítse meg a beállított értéket a  szimbólum megérintésével. Sütés közben a kijelzőn megjelenik a főzendő étel mért "mag" hőmérsékletének értéke.

A kijelző 5 másodpercig megjelenítheti a "maghőmérséklet" vagy a ΔT beállított értéket: a  szimbólum vagy a ΔT szimbólum megérintésével.

A ΔT paraméterek és a MAGHŐMÉRSÉKLET értékei akkor is módosíthatók, ha a főzési ciklus aktív.



ÖTLET:

· FŐZÉS MEGSZONDÁVAL

A magszondával történő sütéshez két paramétert kell beállítani: a maghőmérsékletet és a főzési hőmérsékletet.

A sütési idő már nem vezérlőparaméter, így nem jelenik meg az „áttekintő képernyőn”.

Ha a sütési ciklus egyetlen lépésből áll, a sütő addig működik, amíg az étel belsejében el nem éri a magszonda által érzékelt hőmérsékletet. Ha a sütési ciklus több lépésből áll, és az egyikben engedélyezve van a főzés a magszondában, amint eléri a magszonda által érzékelt hőmérsékletet, a sütő tovább dolgozik, és a következő lépésre vált.

Ha a tű alakú hőszondával (magszondával) végzett főzési ciklus során a szonda nincs megfelelően csatlakoztatva, a kijelzőn hibaüzenet jelenik meg a megfelelő hangjelzéssel.

FONTOS

A tű alakú hőszondát az étel belsejébe, a legvastagabb helyre kell behelyezni, elkerülve a csontokkal való érintkezést.

Ha a főzési ciklus magszondával engedélyezett, akkor a tű alakú hőszondát már csatlakoztatni kell a sütő alján lévő adottsághoz; ellenkező esetben a kijelzőn megjelenik a megfelelő riasztás.

Zárt ajtónál a tű alakú hőszonda kábelének át kell haladnia az ajtótomítás (alsó rész) és maga az ajtó között.

· FŐZÉS „DELTA T” HŐMÉRSÉKLETEN

A „ ΔT ” hőmérsékletű sütéshez két paramétert kell beállítani: a maghőmérsékletet és a „ ΔT ” hőmérsékletet. A sütési idő már nem vezérlőparaméter, így nem jelenik meg az „áttekintő képernyőn”.



A „ ΔT ” hőmérséklet-paraméter lehetővé teszi, hogy az étel belsejében lévő hőmérséklet (a tű alakú hőszonda által érzékelt hőmérséklet) és a sütőtér hőmérséklete (sütési hőmérséklet) közötti különbséget állandó szinten tartsuk a főzési lépés során. Ily módon a sütőtér hőmérsékletének értéke az étel belsejében lévő hőmérséklet és a beállított „ ΔT ” hőmérséklet összege lesz. Gyakorlatilag lassan

növekszik a hőmérséklet a főzőkamrában: az étel hosszan tartó és finom főzési folyamaton megy keresztül.

Ha a sütési ciklus egyetlen lépésből áll, a sütő addig működik, amíg az étel belsejében el nem éri a magszonda által érzékelt hőmérsékletet. Ha a sütési ciklus több lépésből áll, és az egyikben engedélyezve van a „ ΔT ” hőmérsékletű főzés, amint eléri a magszonda által érzékelt hőmérsékletet, a sütő tovább működik, és a következő lépésre vált.

Ha „ ΔT ” hőmérséklettel és T alakú hőszondával (magszondával) végzett főzési ciklus során a sonda nincs megfelelően csatlakoztatva, a kijelzőn hibaüzenet jelenik meg a megfelelő hangjelzéssel.



2.7.8 PÁRA/GŐZ beállítás

Érintse meg az **"OFF"/"digits"** (nr.22 Fig.2) gombot, és állítsa be a kívánt értéket a  és  a szimbólumok megérintésével.

Erősítse meg a beállított értéket a paraméter "számjegyeinek" beállításával vagy a  szimbólum megérintésével.

A PÁRA/GŐZ paraméter értéke aktív sütési ciklus mellett is módosítható.



2.7.9 VENTILÁTORSEBESSÉG beállítása

Érintse meg a "3" számjegyet (nr.18 Fig.2), és állítsa be a kívánt értéket a  és  a szimbólumok megérintésével. Erősítse meg a beállított értéket a paraméter "számjegyének"

megérintésével vagy a  szimbólum megérintésével. A "0" érték beállítása aktiválja a "STOP MOTORS" funkciót: a motorok (ventilátorok) blokkolva vannak, a fűtőelemek és a páratartalom/gőz szabályozás tiltva. Emiatt a programba megfelelően beillesztett funkció szünetként használható a ciklus alatt (az étel kelesztése a sütőkamrában).

A FAN SPEED paraméter értéke aktív sütési ciklus mellett is módosítható.

2.7.10 FÉLSTATIKUS főzési beállítás

Érintse meg a  szimbólumot (nr.19 Fig.2): az aktív funkciót a  szimbólum jelzi a kijelzőn, amely rendszeresen eltűnik és két másodpercenként újra megjelenik; míg a relatív beállított sebesség értéke "rögzítve" marad, és a főzési ciklus során is módosítható.



A FÉLSTATIKUS főzési paraméter aktív főzési ciklus mellett is letiltható.

A „félstatikus” főzés egy olyan üzemmód, amely lehetővé teszi a motorok (ventilátorok) aktiválását csak a fűtőelemek működése közben.



A ventilátorok néhány másodpercre működésbe lépnek, hogy egyenletesen osszák el a fűtőelemek által termelt hőt a főzőkamrában. Ez a statikus sütőhöz hasonló működési módot reprodukál.

2.7.11 KÉSLELTETETT INDÍTÁS beállítás



Érintse meg a 2 „számjegyet”, amelyek az „Órát” jelzik (nr.13 2. ábra), és állítsa be a kívánt értéket a



 és a  szimbólumok megérintésével. Erősítse meg a beállított értéket a  szimbólum megérintésével: megjelenik a "Percek" 2 "számjegye". Értékük az "Órákhoz" hasonlóan beállítható és

visszaigazolható. A funkció megerősítéséhez érintse meg a  szimbólumot: a kijelző automatikusan visszatér az ÁTTEKINTÉS KÉPERNYŐRE (a sütési ciklus paramétereinek összes értékét mutatja) a beállított paraméterértékkel ("szünetidő").

Érintse meg a  szimbólumot néhány másodpercig a funkció törléséhez (a főzési IDŐ is törlődik, ha be van állítva); ellenkező esetben a  szimbólum megérintése aktiválja a KÉSLELTETETT INDÍTÁST, és a kijelzőn csak a sütési ciklus kezdete előtti idő „visszaszámlálása” látható. A "visszaszámlálás" megszakítható a  szimbólum megérintésével: a kijelző automatikusan visszatér az ÁTTEKINTÉS KÉPERNYŐRE (amely a főzési ciklus paramétereinek összes értékét mutatja), a paraméter értékét ("szünetidő") nullára állítva. A KÉSLELTETETT INDÍTÁS maximum 23 óra 59 percre állítható be.

2.7.12 MELEGENTARTÓ beállítás

A MELEGENTARTÓ funkció aktiválható és letiltható a  szimbólum megérintésével (nr.2 Fig.2). Ha a funkciót egy többlépcsős főzési ciklusban aktiválják (a szimbólum a következőre  változik), akkor az utolsó lépésben válik működőképesé, és a sütőtérben állandó hőmérsékletet tart.

Ennek a hőmérsékletnek az értéke a  és a  szimbólumok megérintésével állítható be 65°C és 100°C között (1°C-os lépésekben). A MELEGENTARTÓ funkció alatt párasítási értéket is beállíthat (KI-tól 50%-ig).



A MELEGENTARTÓ funkció alatt a sütő automatikusan FÉLSTATIKUS üzemmódba kapcsol a legalacsonyabb ventilátorsebességgel ("1"). Ha azonban a sütőtér hőmérséklete magasabb, mint a MELEGENTARTÓ-re beállított hőmérséklet, a sütő a ventilátorokkal "2" sebességgel működik, amíg el nem éri a beállított hőmérsékletet, majd automatikusan FÉLSTATIKUS üzemmódba kapcsol.

A funkció bármikor megszakítható a  szimbólum megérintésével. A MELEGENTARTÓ funkció az étel melegen tartására szolgál a főzés végén, ameddig szükséges.

2.7.13 A főzési ciklus INDÍTÁSA/LEÁLLÍTÁSA

A paraméterek és a kívánt főzési értékek beállítása után egyszerűen érintse meg a  szimbólumot a ciklus elindításához.

Az egy vagy több lépésből álló főzési ciklus aktiválása előtt a beállított működési paraméterek összes értéke törölhető a  szimbólum (12. ábra 2.) néhány másodperces megérintésével: a kijelzőn megjelenik az első lépéshez tartozó ÁTTEKINTÉS KÉPERNYŐ („01. fázis”) a még beállítandó paraméterek értékeivel.

A sütési ciklus megszakításához érintse meg a  szimbólumot. Amikor egy főzési ciklus véget ér ("kézi" módban vagy "programozott" módban) 15 percre akusztikus figyelmeztetés („sípolás”) aktiválódik, és ezzel egyidejűleg az ÁTTEKINTÉS KÉPERNYŐ villog a kijelzőn, megjelenítve a paraméterértékeket (kivéve az IDŐ paramétert) a befejezett főzési ciklus zöld színnel. A  szimbólum megérintésével vagy a sütő ajtajának kinyitásával a kijelző visszatér az ÁTTEKINTÉS KÉPERNYŐRE, amely fehéren mutatja a befejezett sütési ciklushoz beállított összes paraméterértéket.

2.8 Receptkönyv

A gyártó a sütőbe beépített egy receptkönyvet, amely a szakácsai által kifejlesztett recepteket (programokat) tartalmazza. A kiválasztott recept végrehajtása előtt a főzési paraméterek értékeinek módosításával "testreszabható".

A receptek az "EKA" receptkönyvben találhatóak, amely a  szimbólum megérintésével érhető el (nr.15 2. ábra): megjelenik az ÁTTEKINTÉS KÉPERNYŐ az első tárolt recept működési paramétereinek

értékeivel. A   szimbólumok megérintésével és kiválaszthatja a kívánt recept számát (lásd az

1. táblázatot). Erősítse meg a kiválasztott receptet a  szimbólum megérintésével, és indítsa el a

főzési ciklust a  szimbólum megérintésével.

TÁBLA 1



1	LASAGNE	24	TÓKEHAL
2	CANELLONI	25	GRILLEZETT GARNÉLA RÁK
3	PÁROLT RIZS	26	KAGYLÓ CSŐBEN SÜTVE
4	RIZS PILÁF	27	PÁROLT SPENÓT
5	T_BONE STEAK	28	PÁROLT BURGONYA
6	SÜLT MARHAHÚS	29	PÁROLT BROKKOLI
7	PÁROLT MARHAHÚS	30	GRILLEZETT CKKINI
8	BÁRÁNY BORDA	31	SÜLT BURGONYA
9	SERTÉS CSÜLÖK	32	HERCEGNŐ BURGONYA
10	TARJA	33	CAPONATA (PADLIZSÁN RAGU)
11	GRILL CSIRKE	34	ZÖLDSÉG 'KOSÁR'
12	PANIROZOTT CSIRKE	35	CREME CARAMEL
13	TÖLTÖTT PULYKA	36	PISKÓTA
14	PÁROLT NYÚL	37	ALAP OMLÓS TORTÁHOZ
15	NYÁRSON SÜLT	38	LEVELES TÉSZTA
16	KACSAMELL	39	CROISSANT
17	SÜLT TÖLTÖTT FÜRJ	40	KRÉMFELFÚJT
18	PÁROLT HOMÁR	41	KÖZÖNSÉGES KENYÉR
19	PÁROLT LAZAC	42	BRIÓS KENYÉR
20	PÁROLT POLIP	43	KENYÉR PÁLCIKA
21	PÁROLT KAGYLÓ	44	PIZZA
22	TENGERI SÜGÉR SÓBAN	45	LAPOS KENYÉR
23	SÜLT TENGERI KESZEG		

A sütőhöz tartozik egy második receptkönyv is: a "CHEF" receptkönyv, amelyben akár 100 új recept is

tárolható. A receptkönyv eléréséhez egyszerűen érintse meg a  szimbólumot (nr.16 Fig.2): megjelenik az ÁTTEKINTÉS KÉPERNYŐ, amely kék színnel jeleníti meg a beállítandó és tárolandó recept működési paramétereinek értékeit. A receptek beállítása és tárolása után kövesse az „EKA” receptkönyvben szereplő receptek végrehajtásához használt üzemmódot.

2.9 Új recept mentése ("CHEF" receptkönyv)





Az ÁTTEKINTÉS KÉPERNYŐBŐL, amely a sütési ciklus paramétereinek összes értékét fehéren jeleníti meg, állítsa be a tárolni kívánt új recept értékeit (2.2. bekezdés). Érintse meg a  szimbólumot:

megjelenik az ÁTTEKINTÉS KÉPERNYŐ, fehér színnel megjelenítve az összes beállított paraméterértéket. Koppintson a   szimbólumokra, és válassza ki a szakácskönyv „receptszámát”, hogy megfeleljen az új receptnek. Ha az ÁTTEKINTÉS KÉPERNYŐ fehér színnel jeleníti meg a paraméterértékeket, az azt jelenti, hogy az adott "receptszámban" már van tárolt recept. Ha az ÁTTEKINTÉS KÉPERNYŐ kék színnel jeleníti meg a paraméterértékeket, az azt jelenti, hogy a „receptszám” üres, és az új recepttel elfoglalható. Az új recept a  szimbólum legalább 5 másodperces megérintésével tárolódik: akusztikus megerősítő figyelmeztetés („sípolás”) hallható, és az ÁTTEKINTÉS KÉPERNYŐ fehér színnel jeleníti meg a paraméterértékeket.

2.10 Recept felülírása a "CHEF" receptkönyvből

A receptet nem írhatja felül, törölnie kell, és újra el kell tárolnia.



2.11 Receptek törlése a "CHEF" receptkönyvből

Érintse meg a  szimbólumot: megjelenik az ÁTTEKINTÉS KÉPERNYŐ, fehér színnel megjelenítve az első tárolt recepthez beállított összes paraméterértéket. Érintse meg a   szimbólumokat, és válassza ki a törölni kívánt receptkönyv „receptszámát”. A recept törlése a  szimbólum legalább 5 másodpercig tartó megérintésével történik: hangjelzés („sípolás”) jelzi, hogy a receptet törölték.

2.12 "Importálás/exportálás" "USB flash meghajtóval" ("CHEF" receptkönyv)

Az ajtó alsó zsanérjában található „USB-porton” keresztül lehetőség van új receptek „importálására” a „CHEF-receptkönyvbe”, vagy „exportálni” a recepteket ugyanabból a receptkönyvből, amely ezeket tartalmazza, „USB-n keresztül” cserélhető eszköz”.





2.12.1 "Importálás" receptek (tárolt programok)



Miután csatlakoztatta az "USB flash meghajtót" (az új receptekkel) a megfelelő "USB-porthoz", érintse meg a  szimbólumot (26. ábra 2) legalább 2 másodpercig: hangjelzést fog hallani ("sípoló"). a „CHEF” receptkönyvben található összes új recept sikeres „importálásának” megerősítése (a  szimbólum lesz), az első „receptszámok” között, mentesek a tárolt programoktól (receptek).

Fontos

Ha az "USB flash meghajtó" nincs csatlakoztatva vagy nem észlelhető, a  szimbólum nem jelenik meg.



2.12.2 Receptek "exportálása" (tárolt programok)

Miután csatlakoztatta az "USB flash meghajtót" ("üres") az "USB-porthoz", érintse meg a   szimbólumokat és; válassza ki a "CHEF" receptkönyvből azt a "receptszámot", amelyet exportálni szeretne az "USB flash meghajtóra". Lehetőség van a receptkönyvben található összes recept egyidejű exportálására is: érintse meg a   szimbólumokat és addig, amíg a "receptszámot" alkotó "3 számjegy" helyett a "MINDEN" szó jelenik meg. Mindkét esetben a sikeres

„exportálás” megerősítéséhez (a  szimbólum a következőre változik) érintse meg a  szimbólumot legalább 5 másodpercig: akusztikus megerősítő figyelmeztetést fog hallani („csipogás”).
Fontos

Ha az "USB flash meghajtó" nincs csatlakoztatva vagy nem észlelhető, a  szimbólum nem jelenik meg.

2.13 HÚTÉS beállítás

A HÚTÉS funkció aktiválható a  szimbólum (nr.3 Fig.2) és a  szimbólum megérintésével, a sütő ajtajának kinyitásával a sütési ciklus befejezése után. Hűtés közben (a  szimbólum lesz) a "3 számjegy" a kijelzőn a hőmérsékleti paramétert jelzi, valós időben mutatja a sütőtérben lévő értéket.

A HÚTÉS funkció csak akkor aktiválható (a  szimbólum jelenik meg a kijelzőn), ha a sütőtérben a hőmérséklet legalább 50°C.

A funkció bármikor letiltható a  szimbólum megérintésével; egyébként automatikusan kikapcsol, ha a sütőtér hőmérséklete eléri a 40°C-ot.

Figyelem



Működés közben nyitott ajtó mellett ne távolítsa el a ventilátor fedelét; ne érintse meg a még forró ventilátorokat és ellenállásokat.

2.14 HACCP funkció

A HACCP funkció célja, hogy rögzítse az elvégzett főzési ciklusok üzemi adatait, folyamatosan figyelemmel kísérve azok előrehaladását.

A HACCP adatok egy "USB flash meghajtón" vannak rögzítve, amelyet a sütő "USB portjához" kell csatlakoztatni: a kijelzőn megjelenik a  szimbólum (nr.5 Fig.2).

2.14.1 HACCP funkció aktiválása

Miután csatlakoztatta az "USB flash meghajtót" a sütő "USB portjához", érintse meg a  szimbólumot a funkció aktiválásához (a szimbólum a következő lesz ): a sütési ciklus (kézi vagy programozott) működési paraméterei egy "fájlban" rögzítésre kerülnek. az "USB flash meghajtón" belül.

2.14.2 HACCP adatok megjelenítése (számítógépen)

A befejezett sütési ciklus működési paramétereinek számítógépen történő megjelenítéséhez egyszerűen vegye ki az „USB flash meghajtót” a sütő „USB portjából” (a  szimbólum eltűnik a kijelzőről), és helyezze be a sütő „USB portjába”. PC.
Az "USB flash meghajtón" lévő HACCP "fájlok" ugyanazzal az eljárással "nyithatók meg" és jeleníthetők meg, mint bármely "fájl" esetében.

Fontos

Az ugyanazon a napon végrehajtott főzési ciklusokra vonatkozó összes adat ugyanabban a HACCP-fájlban található.

Ha egynél több főzési ciklust hajtanak végre, de különböző napokon, akkor azokat különböző HACCP „fájlokban” rögzítik: a főzési ciklus végrehajtásának napjának dátumával azonosítva.



2.15 Tartozékok (opcionális)

A sütő a következő tartozékok csatlakoztatására van beállítva (választható):



- AUTOMATA MOSÁS
- KELESZTŐ / TÁROLÓ SZEKRÉNY

2.15.1 AUTOMATA MOSÁS (beállítható sütőkhöz)

Érintse meg a  szimbólumot (nr.4 2. ábra): a kijelzőn megjelenik a PARAMÉTER KÉPERNYŐ a

"lépések számával" kapcsolatban, ahol a "2 számjegy" helyett a   szimbólumok megérintésével kiválaszthatja (5 másodpercen belül) a kívánt mosási program: a megfelelő "mosási

idő" is megjelenik. A megerősítéshez (5 másodpercen belül) érintse meg a  szimbólumot (a

 szimbólum a következőre változik), majd az aktiváláshoz érintse meg a  szimbólumot. A kijelzőn a "mosási idő" paraméter (óra/perc) aktiválva van "visszaszámlálás" módban.

A következő mosási programok választhatók:

- L1 Eco Wash (44 perc)
- L2 normál mosás (1 óra 18 perc)
- L3 intenzív mosás (1 óra 52 perc)
- L4 öblítés (11 perc) • CP szivattyú betöltése (2 perc)

Amikor a mosási program rendszeresen véget ér, 10 másodperces hangjelzés („sípolás”) hallható, és a kijelzőn villog a PARAMÉTER KÉPERNYŐ, amely zöld színnel mutatja a befejezett mosási program paramétereit.

Ha egy mosási programot ("L1"/ "L2"/ "L3") önként megszakítanak a  szimbólum megérintésével, az "**Öblítés**" program ("L4") automatikusan bekapcsol, és nem szakítható meg, de rendszeresen véget ér. Ugyanez történik akkor is, ha a mosási ciklus „**kikapcsolása**” történik, amikor a sütő áramellátása helyreáll, automatikusan végrehajtja az öblítési ciklust.

A "**Pump Loading**" ("CP") program aktiválása után nem szakítható meg, és rendszeresen leáll.

Az "**Öblítés**" ("L4") program bármikor megszakítható a szimbólum megérintésével.

- Ha a sütőtér hőmérséklete 90°C felett van, a mosás nem aktiválható, és a kijelzőn narancssárga

színnel megjelenik az „E 10” riasztás. A riasztás törléséhez érintse meg a  szimbólumot: a kijelző a

"Stand-by" módot jelzi (2.4. bekezdés). A sütő újraaktiválásához érintse meg a  szimbólumot.

Fontos

Az automatikus mosás első használatakor és a mosószertartály minden cseréjekor célszerű a "CP" programot használni. Így a perisztaltikus szivattyú és a csatlakozócsövek belsejében lévő levegő eltávolítható, biztosítva a rendszer megfelelő működését.

Ha a "CP" programot 2-szer egymás után megismétli, a "Rövid öblítés" program automatikusan aktiválódik a maradék mosószernyomok eltávolítására.

A tisztítás befejeztével hagyja kissé nyitva a sütő ajtaját.



Figyelmeztetések

Mosás közben ne nyissa ki a sütő ajtaját, mert a tisztításhoz használt vegyi anyagok és forró gőzök kijuthatnak belőle. Korrózió és égési sérülés veszélye!





Csak az EKF 1664 GBM és az EKF 2011 GBM modellekhez (kerekes modellek) automatikus mosást hajtanak végre az ajtó belső üvegének "lehúzott" állásában.

A főzési ciklus megkezdése előtt győződjön meg arról, hogy nincs mosószert-maradvány az éppen most kimosott kamrában. Az esetleges maradványokat nedves ruhával kell eltávolítani, amely megfelelően védi a kezét, a szemét és a száját, és alaposan ki kell öblíteni a sütőteret.

2.16 KELESZTŐ / MELEGENTARTÓ SZEKRÉNY (ha van)

A  szimbólum és/vagy a  szimbólum csak akkor jelenik meg a kijelzőn, ha a KELESZTŐ és/vagy a MELEGENTARTÓ SZEKRÉNY elektromosan csatlakoztatva van a sütőhöz.



A  szimbólum megérintése aktiválja a KELESZTŐ funkciót (a  szimbólumból), míg a

 szimbólum megérintésével a MELEGENTARTÓ funkciót (a  szimbólum a következőre változik ). A  szimbólumok megérintése és/vagy letiltja a KELESZTŐ és/vagy a MELEGENTARTÓ CABINET funkciót. Mindkét esetben a sütő kijelzőjén megjelenik az ÁTTEKINTÉS KÉPERNYŐ, amelyen a kelesztési/tartási ciklus paramétereinek összes értéke lilával látható a még beállítandó paraméter értékével együtt.

A kelesztési/tartási ciklus működési paramétereinek beállításához ugyanúgy járjon el a sütő kijelzőjén, mint a sütési ciklus működési paramétereinek beállításánál.

A kelesztési/tartási ciklus működési paramétereinek beállításához ugyanúgy járjon el a sütő kijelzőjén, mint a sütési ciklus működési paramétereinek beállításánál.

2.16.1 Működési paraméterek

		KELESZTŐ	TÁROLÓSZEKRÉNY
	KELESZTŐ / TÁROLÓ IDŐ	1 perctől 11 óra 59 percig vagy VÉGTELEN (INF)	
	KELESZTŐ / TÁROLÓ HŐFOK	30°C és 60°C között (86°F és 140°F között)	45°C-tól 85°C-ig (113°F és 185°F között)
	PÁRATARTALOM	01-TŐL 05-IG	-

Amikor egy kelesztési-/tárolási ciklus véget ér, egy hangjelzés („sípolás”) aktiválódik 5 percig, és ezzel egyidejűleg az ÁTTEKINTÉS KÉPERNYŐ lilával villog a kijelzőn, és a kész sütési ciklus paraméterértékeit

mutatja (az IDŐ paraméter kivételével). A  szimbólum megérintésével megjelenik a kijelzőn az ÁTTEKINTÉS KÉPERNYŐ, amely lilával mutatja a próba-/tartási ciklus paramétereinek összes értékét.

A  szimbólumok megérintése és/vagy letiltja a KELESZTÉS és/vagy a TÁROLÓ SZEKRÉNY funkciót.

2.17 Kerekes modellek (MKF 1664 GBM – MKF 2011 GBM)

Ezek a modellek a belső ajtóüveg speciális (szabadalmaztatott) mobilitási rendszerével vannak felszerelve.

A rendszer lehetővé teszi a belső üveg le- vagy felcsúsztatását az alkalmazási igényeknek megfelelően. Üveg „le” (kocsi nélkül használható). Ennek a pozíciónak az eléréséhez a sütő ajtaját teljesen ki kell nyitni, és megfelelő erő kifejtésével „csúsztassa le” a belső ajtóüveget, amíg a mechanikus „reteszelő” be nem kapcsol: hallható a záró „kattanás” (3. ábra).

A belső ajtóüvegnek ez a helyzete lehetővé teszi a főzőkamra hermetikusan zárását anélkül, hogy a megfelelő tálcás kocsi jelen lenne, vagy megfelelő záró válaszfal használata nélkül.

A sütő használható az „ELŐFELEGÍTÉS” funkcióhoz, a FÉLAUTOMATIKUS TISZTÍTÁS funkcióhoz (3.2. bekezdés) vagy a sütőtér AUTOMATIKUS TISZTÍTÁSA funkciójához (3.3. bekezdés).



Fig. 3

Üveg „fel” (kocsival használható)

Ennek a pozíciónak az eléréséhez ki kell nyitni a sütő ajtaját (akár részlegesen is), és az ajtó alsó részén (jobb oldalon), a külső üveg mögött található megfelelő „kar” megnyomásával aktiválni kell a „kioldó” eszközt, hogy a belső üveg automatikusan „felcsúszik”. Az ajtó belső üvegének ez a helyzete lehetővé teszi, hogy a sütőt a normál sütési ciklusban használhassuk úgy, hogy a tálca megfelelően van behelyezve.

Fontos

Ha a belső üveg „kioldó” műveletet a sütő használata előtt hajtjuk végre (a sütőkamra még hideg), ajánlatos az ajtót teljesen kinyitni, és az ajtó belsejéből a megfelelő „kart” megnyomni (4. ábra). Ha a belső üveg „kioldó” műveletet a sütő használata után hajtják végre (a sütőtér forró), ajánlatos az ajtó részben kinyitni, a forró levegőt kiengedni, és a megfelelő „karral” a sütő kívülről kioldani megfelelő hővédő ruházatot használva (5. ábra).



Fig. 4



Fig. 5

Üveg „fel” és az ajtó zárva, tálca kocsi nélkül

A behelyezett tálcsás kocsi nélkül az „E14” riasztás narancssárga színben jelenik meg a kijelzőn. Akusztikus figyelmeztetés („sípolás”) aktiválódik, és szakaszosan ismétlődik. Ez a belső üveghelyzet a behelyezett tálcsás kocsi nélkül nem teszi lehetővé a sütő semmilyen módon történő használatát. Ha lefelé mozgatja az üveget, a riasztás törlődik, és a sütő megfelelően működik: a kijelzőn megjelenik az ÁTTEKINTÉS KÉPERNYŐ, amely fehér színnel jelzi a sütési ciklus paramétereinek összes értékét.

Üveg „le” és ajtónyitás a tálca kocsi betolásával

A tálcsás kocsi behelyezésekor az „E15” riasztás narancssárga színben jelenik meg a kijelzőn. Akusztikus figyelmeztetés („sípolás”) aktiválódik, és szakaszosan ismétlődik. Ez a belső üveghelyzet a behelyezett tálcakocsival nem teszi lehetővé az ajtó becsukását. Ha a kocsi nekiütközik az üvegnek, az eltörhet: sérülésveszély!

Ha az üveget felfelé toljuk, a riasztás törlődik, és a sütő megfelelően működik: a kijelzőn megjelenik az ÁTTEKINTÉS KÉPERNYŐ, amely fehér színnel mutatja a sütési ciklus paramétereinek összes értékét.

3. Tisztítás

3.1 A sütőtér kézi tisztítása

Higiéniai okokból célszerű napi rendszerességgel tisztítani a sütőtérrel, minden nap végén ha a sütőt használja. A megfelelő tisztítás megakadályozza a korrozív jelenségek kialakulását a kamrában, valamint megakadályozza az idővel felhalmozódott zsír és ételmaradékok miatti véletlen égés veszélyét. A tisztítás megkönnyítése érdekében távolítsa el az oldalsó rácsokat. A tisztítószer nem tartalmazhatnak súroló hatású vagy savas/maró hatású anyagokat. Megfelelő mosószer hiányában elegendő a főzőkamrát meleg szappanos vízbe vagy meleg vízbe és kevés ecetbe mártott szivaccsal megtisztítani. Öblítse le bő vízzel (ha van, használjon megfelelő zuhanyt), és törölje szárazra puha ruhával. Az oldalrácsokat külön meg kell tisztítani és vissza kell szerelni. A tisztítás befejeztével hagyja kissé nyitva a sütő ajtaját.

3.2 Félautomata sütőtér tisztítás

Permetezzen rozsdamentes acélhoz speciális zsíroldót a sütőtér belső falaira, az oldalrácsokra, a ventilátorburkolatokra (ne permetezzen a ventilátorokra a rácson keresztül) és a belső ajtóüvegre;

hagyja a terméket körülbelül 20 percig hatni zárt ajtó mellett; kapcsolja be a sütőt 70-80°C-ra állítva a hőmérsékletet; futtasson egy ciklust maximális gőzzel (100%) körülbelül 15 percig; a ciklus befejeztével kapcsolja ki a sütőt, hagyja kihűlni a sütőteret, és öblítse le bő vízzel (ha van, használja a megfelelő zuhanyt); szárítsa meg egy fűtési ciklus futtatásával, a hőmérséklet beállításával 150-160 °C-ra körülbelül 10 percig (ha szükséges, ismételje meg a ciklust).

A tisztítás befejeztével hagyja kissé nyitva a sütő ajtaját.

Figyelem

Csak a MKF 1664 GBM és Az MKF 2011 GBM modellek esetén (kerekes modellek) a félautomata tisztítási ciklust úgy hajtják végre, hogy a belső ajtóüveg az „üveg lefelé” helyzetben van.

3.3 A sütőtér automatikus tisztítása



A „Kezdőlap” képernyőn () aktiválható az automatikus mosás a sütő sütőterének tisztításához.

A mosórendszer által biztosított programok valamelyikének futtatásához kövesse a 2.22. szakasz utasításait, szem előtt tartva a következő információkat:

- A mosórendszer biztonsági berendezéssel van ellátva, amely nem engedi bekapcsolni, ha a sütő főzőkamrájában a hőmérséklet 100°C fölé emelkedik.
- a mosási ciklus végrehajtása előtt győződjön meg arról, hogy a lefolyó szabadon van, nehogy túlcserdüljön a sütőtérbe.
- A mosási programok és használatuk gyakorisága a sütőben sült termékek típusától függ.
- A megfelelő higiéniai szint fenntartása és a főzőkamra rozsdamentes acéljának károsodásának elkerülése érdekében a gyártók azt javasolják, hogy naponta legalább egyszer végezzen el egy „L3” mosási ciklust („intenzív mosás”).
- Ha összetapadt szennyeződés képződik, azt el kell távolítani és kézi tisztítást kell végezni.
- A „P” programot a mosórendszer első használatakor és a szivattyúk minden ürítésénél aktiválni kell, ellenkező esetben a mosás minősége romlik.

Figyelmeztetések: mosás közben a sütő ajtajának kinyitása szigorúan tilos, korrózióveszélyes vegyszerekkel és forró gőzzel való érintkezés veszélye!

A mosórendszerrel végzett tisztítás végén győződjön meg arról, hogy a sütőkamrában ne maradjon mosószer.

Az esetleges maradványokat el kell távolítani, és a főzőkamrát alaposan ki kell öblíteni.

Áramszünet után a mosórendszer automatikusan folytatja működését onnan, ahol megszakadt.

A főzési ciklus megkezdése előtt győződjön meg arról, hogy nincs mosószer-maradvány az éppen most kimosott kamrában. Az esetleges maradványokat nedves ruhával kell eltávolítani, amely megfelelően védi a kezét, a szemét és a száját, és alaposan ki kell öblíteni a sütőteret.

3.4 A ventilátorok tisztítása

A ventilátorokat rendszeresen meg kell tisztítani megfelelő vízkőoldó szerrel. A ventilátorok minden részét alaposan meg kell tisztítani, és el kell távolítani az összes vízkövet. A ventilátorok burkolatát el kell távolítani, hogy el lehessen érni azokat. Amikor a tisztítás befejeződött, vissza kell helyezni a burkolatokat, fordított sorrendben járva el.

3.5 Az ajtó tömítésének tisztítása

Higiéniai és működési okok miatt, a megfelelő eljárás az, hogy az ajtó tömítését minden egyes nap végén el kell végezni, amikor a sütő használatban volt. Alaposan meg kell mosni meleg mosogatószeres vízzel. Le kell öblíteni, és szárazra kell törölni egy puha törülkövel. Bármilyen vízkövet, vagy élelmiszer

maradványt el kell távolítani, különös figyelemmel, anélkül, hogy éles fém eszközöket használnának, amelyek visszafordíthatatlanul károsíthatják a tömítést.

3.6 Az ajtó tisztítása

A főzőkamra ajtajának belső üvegét azonos típusú zsírtalanítóval lehet tisztítani, mint amit a főzőkamra kézi tisztításához használnak; más esetben, egy normál, nem toxikus üvegtisztító terméket lehet használni. Egy mindennapos üvegtisztító szert lehet használni a külső üvegajtó tisztításához. Egyszerű mosogatószeres vizet is lehet használni. Öblítés után, törölje szárazra az üveg felületeket egy puha törlővel.

Amennyiben homályos foltok jelennének meg a két üveg panel között, azokat el lehet távolítani.

3.7 A külső borítás tisztítása

A külső acél felületeket meleg, mosogatószeres törlővel kell tisztítani, vagy azt egy kevés ecettel lehet vegyíteni; ezeket alaposan le kell öblíteni, és szárazra kell törölni egy puha törlővel.

Amennyiben a kereskedelemben kapható bizonyos termékeket szeretné használni, azoknak meg kell felelniük a tisztítási követelményeknek, amelyek a "felhasználói információk" bekezdésben szerepelnek. Érdemes emlékezni arra, hogy a készüléket tartó pult, illetve a padló a készülék körül szintén tisztításra szorul maró savas szerek használata nélkül, mivel az azok által kibocsátott gőzök károsíthatják és korrodálhatják a készülék külső acél borítását, és visszafordíthatatlan károsodásokat okozhatnak a készülék belső elektromos összetevőinél.

3.8 A készülék nem használati időtartama

Ha a készüléket hosszabb ideig nem használja, célszerű leválasztani az áramellátásról (hat a készülék előtt található biztonsági mágneses megszakítóra) és a vízellátásról. Javasoljuk, hogy belülről (sütőkamra) és kívülről is óvatosan tisztítsa meg, különös figyelmet fordítva az esetleges sómaradványok eltávolítására, amelyek korrózióhoz vezethetnek az acélfelületeken. Javasoljuk továbbá, hogy a készüléket olajos permetezőszerekkel (pl. vazelinolajjal) védje, amelyek hatékony védőfóliát képeznek a felületekre szórva.

Hagyja nyitva a sütőkamra ajtaját.



A készülék megfelelő lefedése végül lehetővé teszi a por elleni védelmet.

Lehetséges meghibásodások

Meghibásodás fajtája	Ok	Teendő
Az ellenőrző panel teljesen ki van kapcsolva (a sütő nem működik)	- Az elektromos csatlakozást nem megfelelően alakították ki	- Ellenőrizze az elektromos csatlakoztatást
	- Nincs áram	- Állítsa vissza az áramellátást
	- A biztonsági hő kapcsoló megszakította az áramkört	- Állítsa vissza a hő kapcsoló szerkezetét
	- Kiégett az elektronikus kártya biztonsági biztosítóka (az ellenőrző panelen)	- Vegye fel a kapcsolatot egy szakemberrel
A főzési ciklus be van állítva, de a sütő nem működik	- Az ajtó teljesen vagy valamilyen mértékben nyitva van	- Csukja be az ajtót
	- Megsérült az ajtó kapcsoló szerkezete	- Vegye fel a kapcsolatot egy szakemberrel, aki megjavítja a szenzort

	<ul style="list-style-type: none"> -Nem megfelelő csatlakozás a gázhálózathoz -A gázelektronikus kártya védőbiztosítóka megszakadt 	<ul style="list-style-type: none"> - Vegye fel a kapcsolatot egy szakemberrel, aki megjavítja a szenzort
Automatikus párasító aktív: nincs pára/gőzképződés a főzőkamrában	<ul style="list-style-type: none"> - A vízvezetékhez való kapcsolódás helytelenül lett kialakítva - Nem megfelelő szivattyú van csatlakoztatva 	<ul style="list-style-type: none"> - Ellenőrizze a csatlakozást a vízvezetékhez (elektromos szelep) vagy a szivattyúhoz
	<ul style="list-style-type: none"> - Az elektromos szelep zárva van - Nincs víz a víztartályban (szivattyú) 	<ul style="list-style-type: none"> - Ellenőrizze a csapot - Ellenőrizze a vízszintet a tartályban
	<ul style="list-style-type: none"> - Elzáródott a bemeneti vízsűrő 	<ul style="list-style-type: none"> - Ellenőrizze a szűrőt
	<ul style="list-style-type: none"> - Az elektromos szelep vagy a szivattyú vízbemenete károsodott 	<ul style="list-style-type: none"> - Vegye fel a kapcsolatot egy szakemberrel, aki megjavítja a szolenoidot
Az ajtó csukva van: víz / pára jön ki a tömítésen keresztül	<ul style="list-style-type: none"> - A tömítés nincs megfelelően beszerelve 	<ul style="list-style-type: none"> - Ellenőrizze a tömítés beszerelését
	<ul style="list-style-type: none"> - A tömítés károsodott 	<ul style="list-style-type: none"> - Vegye fel a kapcsolatot egy szakemberrel, aki megjavítja a tömítést
	<ul style="list-style-type: none"> - Meglazult az ajtó kilincs szerkezete (az oldalra nyíló ajtó esetén) 	<ul style="list-style-type: none"> - Vegye fel a kapcsolatot egy szakemberrel, aki megjavítja a kilincset
A sütő nem egyenletesen süt	<ul style="list-style-type: none"> - Az egyik motor leállt, vagy lassan forog (ha sütő két motorral rendelkezik) 	<ul style="list-style-type: none"> - Vegye fel a kapcsolatot egy szakemberrel, aki megjavítja a motort
	<ul style="list-style-type: none"> - A motorok nem működnek fordított irányban 	<ul style="list-style-type: none"> - Vegye fel a kapcsolatot egy szakemberrel, aki megjavítja motort
A főzőkamra lámpája nem világít	<ul style="list-style-type: none"> - Károsodott a lámpa 	<ul style="list-style-type: none"> - Cserélje ki a lámpát
	<ul style="list-style-type: none"> - Az égő „kicsavarodott” 	<ul style="list-style-type: none"> - Bizonyosodjon meg arról, hogy az égő telejsen be van csavarva
A termikus biztonsági rendszer folyamatosan bekapcsol	<ul style="list-style-type: none"> - Az eszköz sérült 	<ul style="list-style-type: none"> - Vegye fel a kapcsolatot egy szakemberrel
	<ul style="list-style-type: none"> - A termosztát szabályozása sérült 	<ul style="list-style-type: none"> - Vegye fel a kapcsolatot egy szakemberrel, aki megjavítja az eszközt

5. Lehetséges riasztások

Riasztás típusa	Riasztás leírása	Riasztás oka	Hatás	Korrekciós intézkedés
E1 piros	A főzőkamra hőmérséklet-érzékelője nem észlelhető	Megszakadt a kapcsolat a főzőkamra szonda és a mikro tápegység között	Lehetetlen elkezdni a főzést	Forduljon szakképzett technikushoz
E2 narancssárga	A magszonda nem észlelhető	A szonda nem megfelelő "dugós csatlakozó" csatlakoztatása a magszondához	Nem lehetséges a főzési ciklus aktiválása a „mag hőmérséklet” paraméterrel	Ellenőrizze, hogy a magszonda "dugós csatlakozó" csatlakozása megfelelő-e
		Tű alakú magszonda megszakadt / sérült		Forduljon szakképzett technikushoz
E3 piros	Biztonsági termosztát bekapcsolva	Túllépte a sütőtérben megengedett maximális hőmérsékletet	A sütő működése kikapcsolva	Forduljon szakképzett technikushoz
E4 piros	A motor hővédelme aktiválva	Motor túlmelegedett	A sütő működése kikapcsolva	Forduljon szakképzett technikushoz
E6 piros	STOP gáz	A sütő égője nem kapcsol be, mert nincs gáz.	A sütő működése kikapcsolva	Az égő működésének újraaktiválása: érintse meg a  szimbólumot a riasztás törléséhez, majd ismétlje meg a gyújtást a  szimbólum újraindításával. Ha a riasztás továbbra is ismétlődik, forduljon szakképzett szerelőhöz.
E7	Biztonsági idő működése	Túllépte a gyújtási kísérletek maximális számát	A sütő működése 15 percre le van tiltva	Várjon 15 percet. Ha a riasztás továbbra is ismétlődik, forduljon szakképzett szerelőhöz.
E8 piros	A kijelző tábla túlmelegedése	70°C feletti hőmérséklet a kijelző panelen	A sütő működése kikapcsolva	Forduljon szakképzett technikushoz
E9 piros	A fő mikro tápegység túlmelegedése	70°C feletti túlmelegedés a mikro tápegységen	A sütő működése kikapcsolva	Forduljon szakképzett technikushoz
E10 narancssárga	Az automatikus mosási ciklus nem aktiválható	A sütőtér hőmérséklete meghaladja a 90°C-ot	Az automatikus mosási ciklus nem működik	Hűtse le a sütőkamrát: nyissa ki az ajtót, és érintse meg a  szimbólumot (az automatikus hűtés be van kapcsolva).
E11 piros	A páraelszívó nem működik	A páraelszívó tápkábele nincs	A sütő működése le	Ellenőrizze, hogy a páraelszívó megfelelően

		csatlakoztatva a hálózathoz	van tiltva. Ha egy főzési ciklus van folyamatban, az befejeződött.	csatlakozik-e a hálózathoz
E12 piros	A motorháztető kondenzációs kamra hőmérséklet-érzékelője nem működik	Megszakadt a kapcsolat a kondenzációs kamra hőmérséklet-szonda és az elektronikus kártya között	A sütő működése le van tiltva. Ha egy főzési ciklus van folyamatban, az befejeződött.	Forduljon szakképzett technikushoz
E13 lila	Kelesztő hőmérséklet szonda nem észlelhető	Megszakadt a kapcsolat a kelesztő kamra szondája és a mikro tápegység között	A kelesztési ciklus nem indítható el	Forduljon szakképzett technikushoz
E14 lila	A tároló szekrény hőmérséklet-szondája nem észlelhető	Megszakadt a kapcsolat a tároló kamra szonda és a mikro tápegység között	A tárolási ciklus nem indítható el	Forduljon szakképzett technikushoz
E15 narancssárga	Az üveg fent van	Az üveg helytelen helyzete	A sütő működése kikapcsolva	Nyomja le az üveget
E16 piros	Az üveg lent van	Az üveg helytelen helyzete	A sütő működése kikapcsolva	Tolja fel az üveget
E18 piros	Áramszünet	Hálózati áramszünet	A sütő működése le van tiltva.	Aktiválja újra a főzési programot
E20 piros	A mikro tápegység nem észlelhető	A kijelző panel nem kommunikál a mikro tápkártyával	Frissítse az alaplapprogramját	Forduljon szakképzett technikushoz

Védő fólia / csomagolás ártalmatlanítása

A TECNOEKA évek óta elkötelezett a berendezései környezeti kompatibilitásának növelése mellett, folyamatos erőfeszítésekkel az energiafogyasztás és a pazarlás csökkentése érdekében. A TECNOEKA védeni kívánja a környezetet, és azt javasolja, hogy az összes különféle anyagot a megfelelő szelektív gyűjtőedénybe dobja.

A védőfóliát és a csomagolást a készülék telepítésének országában hatályos előírások szigorú betartása mellett kell megsemmisíteni. A csomagolást alkotó különféle anyagok (fa-papír-karton-nejlon-fém kötegek) potenciálisan veszélyesek, és gyermekek és állatok elől elzárva kell tartani őket; megfelelően szét kell választani és el kell juttatni a megfelelő gyűjtőközpontokhoz (újrahasznosító központokhoz). Mindenképpen tartsa be a helyi környezetvédelmi előírásokat.



előkészítve a helyi környezetvédelmi előírásokat.