

# HASZNÁLATI ÚTMUTATÓ



PS 350V, PS 350VR, PS 450V, PS  
450R, PS 700V, PS 700R, PS 700VR,  
PS 900V, PS 900R, PS 900VR, PS  
1300V, PS 1300VRV, PS 1300V/VV

**Süteményhűtő vitrin**  
használati útmutató



**Olvassa el, és a készülék közelében  
őrizze meg jelen használati útmutatót.**



Importőr: Vendi Hungária Kft.

Szervizbejelentés: a [www.vendi.hu](http://www.vendi.hu) weboldalon vagy a 74/510-054 106 telefonon.

## ÜZEMBE HELYEZÉS

Először is csomagolja ki a készüléket a dobozból.

A készülék belsejében egy kisebb csomagot talál a kilincsel és egy útmutatóval a felszereléshez.

Továbbá egy nagyobb dobozt a belső polcokkal.

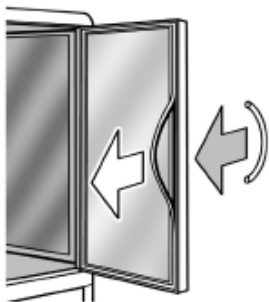
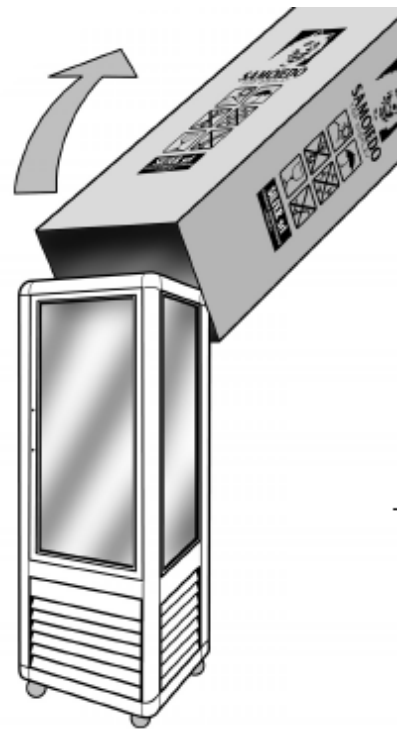

### Kilincs felszerelése:

Ahhoz, hogy fel tudja szerelni, először távolítsa el a szigetelő gumigyűrűt onnan, ahova a kilincset majd felerősíti. A kilincs felerősítéséhez szükséges csavarok helye már előre ki van fúrva.

**FIGYELEM!** A kilincset a megfelelő csavarok megszorításával tudja az ajtókerethez erősíteni, melyek már benne vannak az ajtókeretben a megfelelő pozícióban. A felerősítéshez használja a hozzá adott kulcsot. Ezután helyezze vissza a szigetelést.

### A belső tartozékok felszerelése rácsos vagy üveg polcokkal

Helyezze a polctartó elemeket a megfelelő lyukakba az Ön által kívánt magasságba. A rácsos polcok felszereléséhez a tartó elemeket úgy helyezze fel a polctartó sínre, hogy a rajtuk lévő (polcöngzítő) furatok felfelé nézzenek.. A rácspolcok elejét a tartóelemek 8 mm átmérőjű lyukába kell rögzíteni. Az üveg polcot az 5 mm-es lyukban rögzítse.

Always place them inside. Always have to be in the support. Please locate the suction equipment in the

### INTERNAL SUPPORTING PLATES

from the

the

the

the

the

the

the

the

the

the

the

the

the

the

the

the

the

the

the

the

the

the

the

the

the

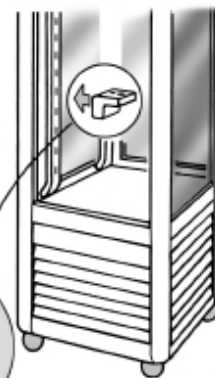

### A forgó polcok felszerelése

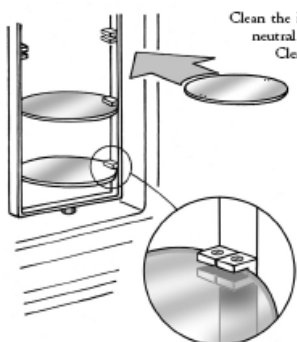

Vegye ki a kerek üveg polcokat a csomagolásból és helyezze őket a megfelelő polctartó elemekbe. Jól erősítse fel őket a polcokra az azon látható jelzéseknél.

A készülék belsejét semleges tisztítószerrel tisztítsa meg. Törölje át a külső részeket. A készüléket száraz helyen helyezze el, figyelve arra, hogy az vízszintben álljon. Ellenőrizze, hogy a készülék nincs-e kitéve közvetlen napsugárnak vagy erős fényhatásnak. Ellenőrizze, hogy megfelelő-e a légáramlás a készülék körül, és hogy a rácsok előtt minimum 25 cm-re semmi nincs elhelyezve.

## ELEKTROMOS CSATLAKOZTATÁS

Győződjön meg róla, hogy a készülék működtetéséhez használni kíván elektromos hálózat megfelel-e a készülék alján található kapcsolási rajzon jelölt feltételeknek.

Ellenőrizze, hogy a csatlakozó földelése megfelelő és a kapcsoló el van látva IEC normának megfelelő védelmi berendezéssel (termomágneses áramkör megszakító) és bírja-e a készülék terhelését.

Ellenőrizze, hogy a készülék nincs-e robbanásveszélyes anyag közelében. Továbbá ellenőrizze, hogy a készülék csatlakozó vezetéke megfelelő-e (a kábel nem alkalmas a készülék szabadtéri működtetésére) (H05WWF)

FONTOS: Ha a készüléket vízszintes vagy felfordított állapotban szállították, üzembe helyezés előtt minimum 3 órát hagyja állni a készüléket a helyes pozícióban.

## VEZÉRLŐ PANEL MŰKÖDTETÉSE

Az Ön készülékén a vezérlő panel a berendezés elején alul található.

Hőfokszabályozó gomb: a vitrin belső hőmérsékletét tudja vele beállítani

Funkció kapcsoló (ON-OFF): a vitrin be és kikapcsolására

Forgótányér kapcsoló: a tányérokot forgató motor kapcsolja be és ki (amennyiben Ön ilyen típusú készüléket vásárolt)

Világítás kapcsoló: (Light) a készülék belső megvilágítását tudja ezzel be és kikapcsolni

Hőmérő: a vitrin belső hőmérsékletét mutatja

Mielőtt a készülékbe bármit is elhelyezne, ellenőrizze a következőket:

- A készüléket csatlakoztatta a hálózatra
  - Zöld led világít a be-kikapcsoló gombon
  - A hőmérő a megfelelő hőmérsékletet mutatja
  - A polcok megfelelően a helyükön vannak
- (részletesebb leírást lásd ID 970 elektromos vezérlő panel leírásában)

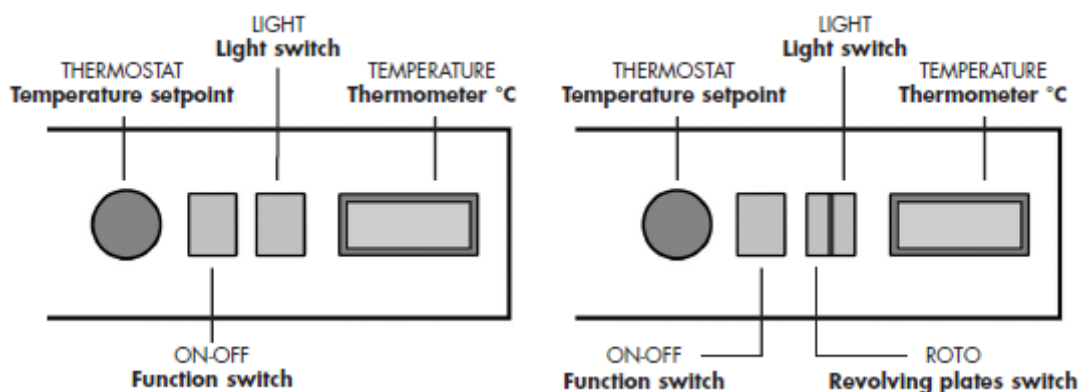

## KARBANTARTÁS

### Kondenzátor tisztítása

Ezt a feladatot csakis egy hozzá értő munkatárs végezheti el. Áramtalanítsa a készüléket.

Távolítsa el a csavarokat, melyek elől található alsó rácsokat rögzítik. Távolítsa el a port a kondenzátorról egy kefével vagy porszívóval. Helyezze vissza a rácsot, majd ismét csatlakoztassa a készüléket a hálózatra.

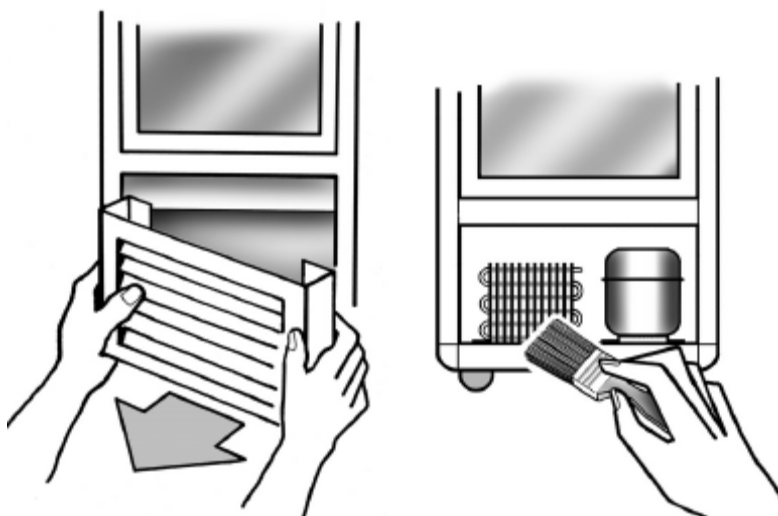

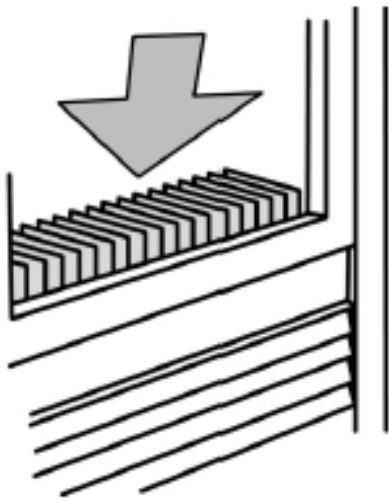

### Párolgató tisztítása

Ezt csak szükség esetén kell levégezni.

Ellenőrizze, hogy a jegesedés nem akadályozza-e a légáramlást. Ha igen, tegye a következőket:

- Áramtalanítsa a készüléket
  - Ürítse ki a hűtővitrint
  - **FIGYELEM:** a párolgató éles részeihez ne érjen hozzá szabad kézzel, használjon munkavédelmi kesztyűt!
  - Ne próbálja meg a jeget éles fém eszközökkel eltávolítani, mert megsértheti a párolgató berendezést.
  - Ha leolvadt, mindent alaposan töröljön le. Hagyja nyitva az ajtót, míg a párolgató teljesen ki nem száradt.
- Ezután kapcsolja ismét vissza a készüléket.



### Belső tisztítás

A készüléket belülről legalább 2 hetente tisztítsa ki. Áramtalanítsa a berendezést és távolítsa el az ételeket. Nedves, tisztítószeres (nátrium bikarbonátos oldat) ronggyal tisztítsa meg a készülék teljes belső felületét és a tartozékokat.

### ALKALMI ÜZEMSZÜNET

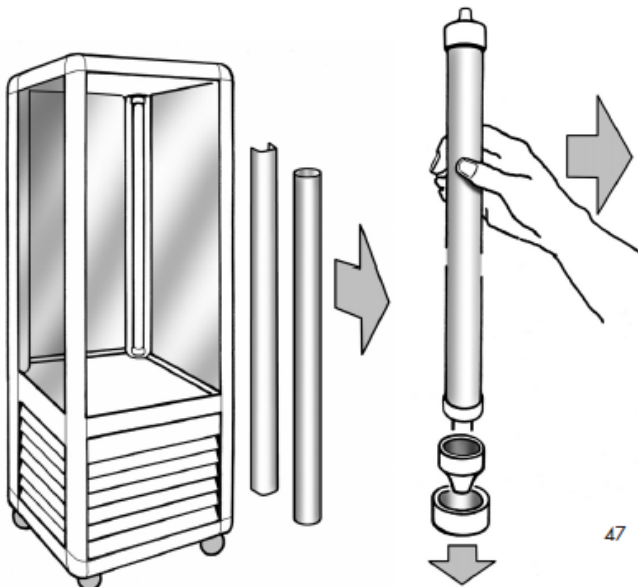

### Lámpa csere

Áramtalanítsa a készüléket, majd távolítsa el a polycarbonát lámpavédő elemet. Vegye le az alsó védő kupakot a lámpáról. Cserélje ki a neonsövet, majd tegye vissza a védőkupakot és a lámpaburkolatot.

47

### Ajtószigetelő gumigyűrű cseréje

Nyissa ki az ajtót. Vegye le a szigetelést az ajtókeretről, majd tegye rá az újat. Ellenőrizze, hogy mindenhol megfelelően rögzült-e a szigetelés.

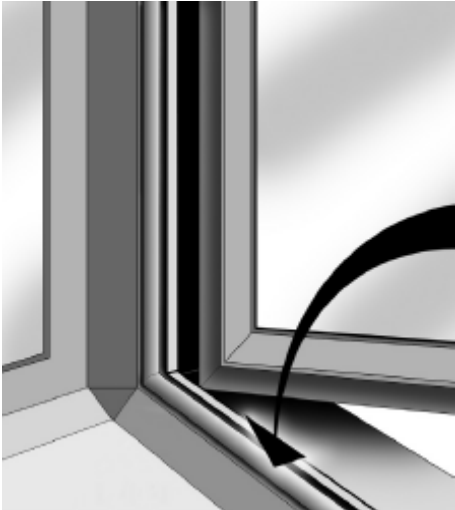

### Fűtőszál cseréje

Vegyen ki minden ételt a hűtőből. A fűtőszál az ajtóhorony mögött található egy lekerekített védő burkolat alatt, amit el kell távolítani a fűtőszál cseréjéhez. A fűtőszál teljes eltávolításához szét kell kapcsolni a rögzített huzal terminálokat a motorrekesz belsejében. Helyezze az új fűtő szál kábeljeit a megfelelő lyukba a vitrin aljában és fejezze be a huzalozást.

### Üveg cseréje

Tegye a következőket:

Áramtalanítsa a készüléket

Oldja az ajtórogzító csavarokat és emelje le az ajtót. Vegye le a vitrin tetejét a következő módon:

1. Vegye le a hátsó fekete műanyag csavarkupakokat (jobb és bal). Csavarja ki a két tartó csavart az ajtó belső felében
2. Távolítsa el a két műanyag lámpaburát és a neonsöveket. A vitrin két belső keretének a tetején (jobb és bal) ami tartja a lámpavédő burát van egy csavar. Csavarja ki és vegye ki ezt a csavart. Vegye le a készülék tetejét. Vegye ki a törött üveget, közben figyeljen arra, hogy minden darabot eltávolított. Helyezze a helyére az új üveget és erősítse azt a panelhoz a négy csavarral, melyet előtte kicsavart és tegye vissza a csavar kupakokat.

Pic.1

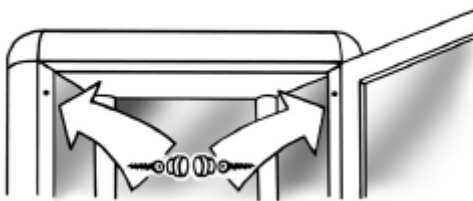

Pic.2

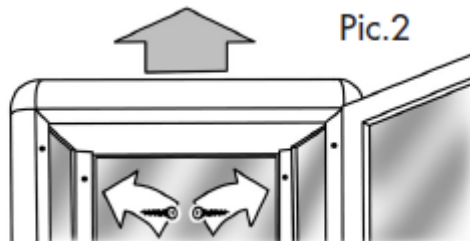

IENT

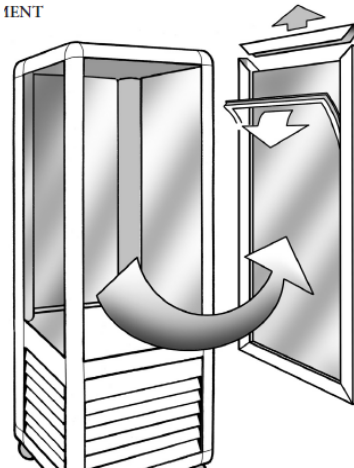

### Ajtóüveg cseréje

Áramtalanítsa a készüléket. Csavarja ki a csavarokat melyek a pántokat rögzítik és vegye le az ajtót.

Vegye le a szigetelést a felső feléről, majd csavarja ki az ajtó felső felén az üveget a kerethez rögzítő csavarokat, és vegye le keret felső felét.

Vegye ki a törött üveget, ügyelve arra, hogy minden kisebb darabot is eltávolít. Tegye a keretbe az új üveget és helyezze vissza a keret felső részét. Tegye vissza a csavarokat, majd az ajtót csavarja vissza a helyére.

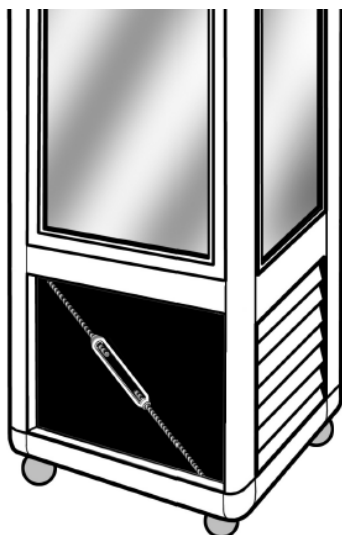

### Ajtók beállítása

#### Megereszkedés

Megfelelő beállítás után is az ajtó idővel enyhén megereszkedhet. Ha ez bekövetkezik, tegye a következőket:

Kapcsolja ki a készüléket. Vegye le a rácsot a készülék elejéről, hogy a feszítőhuzalhoz hozzá tudjon férni. Az állítani kívánt ajtót tartsa csukva és tekerje a huzal középső részét, míg az ajtó nem illeszkedik tökéletesen a helyére.

#### Középre állítás

Ha az ajtókeret és az ajtó közötti rés nem egyenlő a függőleges oldalon tegye a következőket:

Nyissa ki az ajtót, lazítsa meg a két csavart, ami a pántokat rögzíti. Helyezze vissza az ajtót a kívánt pozícióba és szorítsa meg a csavarokat.

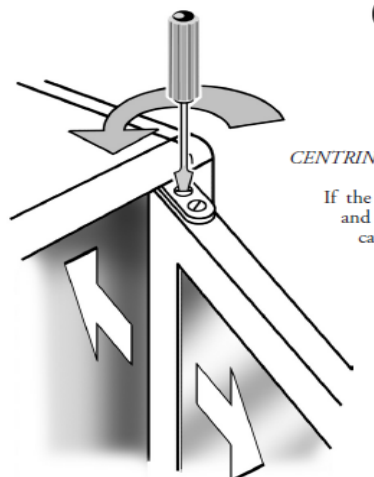

### **NAGYON FONTOS!**

Ventillációs hűtésű készülékeknél nagyon fontos odafigyelni arra, hogyan helyezi el az ételt a polcokon. **A hűtő csak úgy tudja biztosítani a beállított hőmérsékletet, ha a polcok és az üvegfalak között tökéletes levegőáramlás biztosított.**

Ezért ügyeljen arra, hogy a polcokon elhelyezett ételek a polc szélénél ne érjenek tovább. Ha ez bekövetkezik, a polc széléről lelógó étel megakadályozza a légáramlást. Ennek következtében a fölötte elhelyezett ételek könnyen megromlanak.

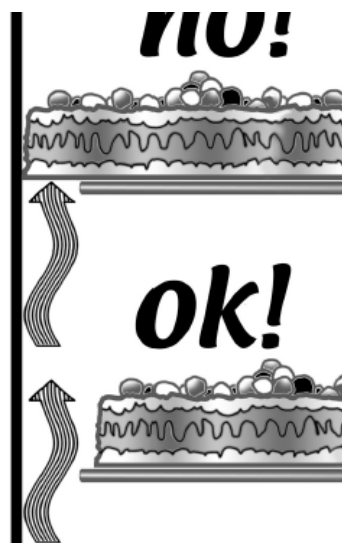

### **BIZTONSÁGI ÓVINTÉZKEDÉSEK VALAMENNYI HŰTŐVITRINHEZ**

A hűtőtéri világítás valamennyi vitrinben a fény tökéletes elosztását biztosítja. A világítást csak a hűtéssel együtt üzemeltesse, ellenkező esetben előfordulhat, hogy a levegőáramlás megszűnése következtében a világítás túlmelegedhet, mely hatására a világítás védőburkolata eltörhet.

**GARANCIA:** A vásárlás napjától számított 1 évig érvényes a garancia a sütőre, a társaságunk által a garanciafüzetben és a weboldalunkon található üzleti feltételekben meghatározott garanciális feltételek betartása mellett.

**ÁRTALMATLANÍTÁS:** Élettartama végén, a készüléket az akkor hatályos előírásoknak és irányelveknek megfelelően ártalmatlanítsa. A csomagoló anyagokat, mint műanyag, fa és papír, a megfelelő konténerbe helyezze!