

Mobile trolley

810613-810651



GEBRUIKSAANWIJZING
USER INSTRUCTIONS
GEBRAUCHSANWEISUNG
MODE D'EMPLOI
INSTRUKCJA OBSŁUGI

Regaalwagen
Mobile trolley
Regalwagen
Chariot porte-plateaux
Wózek transportowy

*Alvorens de apparatuur in gebruik te nemen dient u deze gebruiksaanwijzing aandachtig te lezen.
You should read these user instructions carefully before using the appliance.
Bevor Sie das Gerät in Betrieb nehmen, sollten Sie diese Gebrauchsanweisung aufmerksam lesen.
Lisez attentivement ce mode d'emploi avant d'utiliser l'appareil.
Przed uruchomieniem urządzenia należy koniecznie dokładnie przeczytać niniejszą instrukcję obsługi.*







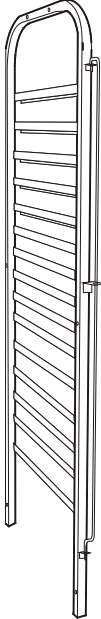

GEBRUIKSAANWIJZING

USER INSTRUCTIONS

GEBRAUCHSANWEISUNG

MODE D'EMPLOI

INSTRUKCJA OBSŁUGI

Parts	No.	Qty.
	P1	2
	P2	4
	P3	16
	P4	8
	P5	4
	P6	4
	P7	2
	P8	2

Assembling

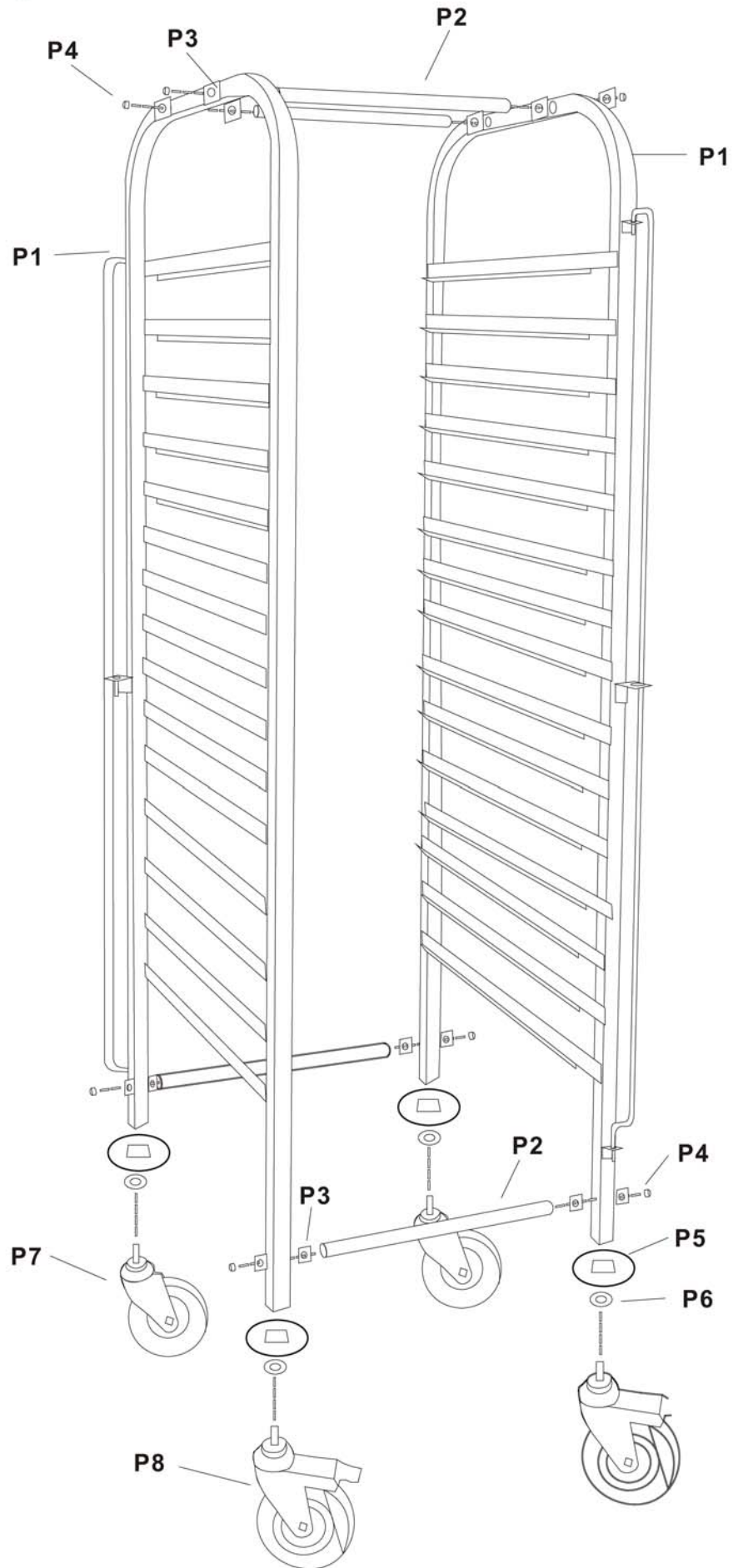

Instructies

Veiligheidsinstructies

- Plaats geen zwaardere objecten op de bovenste lagen dan op de onderste lagen.
- Klim niet op de wagen

Constructie

- Verbind de twee zij frames [P1] met de horizontale stangen [P2] door middel van de 16 vierkante plaatjes [P3] en de bijgeleverde schroeven [P4]
- Plaats de rubber ringen [P5] en de sluitringen [P6] op de voeten van de wagen.
- Bevestig de wielen [P7][P8] op het frame.

Schoonmaken en onderhoud

- Maak de wagen schoon met een warme sop
- Droog de wagen grondig na het schoonmaken

Instructions

Safety instructions

- Do not place more heavy items on the top levels than on the lower levels
- Do not climb on the trolley

Assembly

- Connect the two side frames [P1] with the horizontal bars [P2] using the 16 square parts [P3] and the supplied screws [P4]
- Put the rubber rings [P5] and the washers [P6] on the feet of the trolley
- Attach the wheels [P7] and [P8] to the frame.

Cleaning and maintenance

- Clean the trolley using warm soapy water
- Dry the trolley thoroughly after cleaning it.

Anweisungen

Sicherheitsanweisungen

- Schwere Objekte nie oben, sondern auf den unteren Ebenen ablagern.
- Nicht auf den Wagen klettern.

Montageanleitung

- Verbinden Sie die beiden Seitengestelle [P1] mit den horizontalen Stangen [P2] durch Befestigung der 16 viereckigen Verbindungsstücke [P3] und den mitgelieferten Schrauben [P4]
- Gummiringe [P5] und Abschlußringe [P6] auf den Füßen des Wagens montieren.
- Die Räder [P7][P8] an dem Gestell befestigen.

Reinigung und Pflege

- Den Wagen mit einer warmen Lauge Spülmittel abwaschen.
- Den Wagen nach der Reinigung gründlich abtrocknen.

Instructions

Instructions sécurité

- Ne placez pas des objets plus lourds sur les niveaux le plus haut que sur des niveaux le plus bas.
- Ne montez pas le chariot

Construction

- Connectez les deux châssis des cotés [P1] avec les bâtons horizontales [P2] au moyen des 16 plaques carrées [P3] et des vis livrées
- Placez les bagues caoutchouc [P5] et des rondelles [P6] sur les pieds du chariot
- Montez les roues [P7][P8] sur le châssis

Nettoyage et entretien

- Nettoyez le chariot avec de l'eau de vaisselle chaude
- Séchez le chariot profondément après nettoyage

Instrukcje

Przepisy bezpieczeństwa

- Nie należy umieszczać cięższych produktów na wyższych poziomach wózka.
- Nie należy wspinać się na wózek transportowy

Montaż

- Połącz dwie boczne ramy wózka [P1] za pomocą poprzeczek [P2] używając 16 kwadratowych podkładek [P3] oraz dołączonych śrub montażowych [P4]
- Załóż gumowe osłony [P5] i podkładki [P6] na nogi wózka
- Przymocuj koła [P7] i koła [P8] do ramy.

Czyszczenie i konserwacja

- Wózek należy czyścić przy użyciu ciepłej wody z mydłem
- Wózek należy dokładnie osuszyć po czyszczeniu.



Hendi B.V. (The Netherlands)
Steenoven 21
3911 TX Rhenen
Nederland

Tel: +31 (0)317 681 040
Fax: +31 (0)317 681 045

www.hendi.nl
info@hendi.nl



Hendi Austria GmbH (Austria)
Gewerbegebiet Ehring
5112 Lamprechtshausen
Austria

Tel: +43 (0) 6274 200 10 0
Fax: +43 (0) 6235 200 100 20

www.hendi-austria.com
office@hendi-austria.com



Hendi Polska Spolka z.o.o. (Polska)
Ul. Czerwza 28 1956r. 390
61-441 Poznań
Polska

Tel. +48 (0) 61 83 44 910
Fax. +48 (0) 61 661 61 68

www.hendi-polska.pl
info@hendi-polska.pl