

HASZNÁLATI ÚTMUTATÓ

"MAXIMA" TÁLCAZÁRÓ GÉPEK

09369000, 09369001, 09369002



Olvassa el, és a készülék közelében őrizze meg jelen használati útmutatót.



Importőr: **Vendi Hungária Kft.**

Szervizbejelentés: a www.vendi.hu weboldalon vagy a 74/510-054 106 telefonon.

Bevezető

Köszönjük, hogy a Maxima termékét választotta. Annak érdekében, hogy maximálisan kihasználhassa a termék használatával származó előnyöket kérjük, olvassa el az alábbi utasításokat mielőtt beszereli illetve használja a termékét.

Az Ön új Maxima termékét fejlett gyártási technológiák alkalmazásával készítették. Minden terméket megvizsgálunk és szigorúan tesztelnek annak érdekében, hogy a biztonságos és megbízható működést tegyék lehetővé, mielőtt a termék a gyárat elhagyja. A termék összes paramétere eléri vagy meghaladja a nemzeti szabványokban előírtakat.

A Maxima kézi tálcázárók professzionális minőségű gépek, amelyeket kifejezetten (előre meghatározott) műanyag tálcák és tartályok lezárására terveztek. Az elektromos fűtési rendszer és a kézi működtetés miatt ezek az eszközök biztonságosak, gyorsak és könnyen használhatók. Ezenkívül különböző formák (külön megvásárolhatók) könnyen felszerelhetők, így egy gép különféle tálcákat és tartályokat képes feldolgozni. Ezen kívül a Maxima tálcázárók egyszerű karbantartást igényelnek egyszerű konstrukciójuk és tartós rozsdamentes acél konstrukciójuk miatt.

A Maxima cégnél rendkívül büszkék vagyunk a termékeinkre és teljes mértékben eltökéltek vagyunk abból a célból, hogy a legjobb termékeket és szolgáltatásokat nyújthassuk. A vásárló meglegedettsége az első számú prioritásunk.

Meggyőződésünk, hogy élvezni fogja a termékünk használatát és mégegyszer köszönjük, hogy a mi termékünket választotta. Reméljük, hogy a jövőben is Maxima terméket fog választani a vásárlásai során.

A Teljes Termék Skála

NÉV	MAXIMA tálcázáró gépek		
Model	250x180	270x220	325x265
Termékkód	09369000	09369001	09369002
Teljesítmény	700 Watt	800 Watt	1000 Watt
Elektromos bemenet	230 V / 50 Hz / 1 Phase	230 V / 50 Hz / 1 Phase	230 V / 50 Hz / 1 Phase
Méretek (mm)	L525 x W256 x H250	L545 x W296 x H250	L705 x W341 x H250
Súly	17 kg	19 kg	23 kg
Maximális tálca méret (mm)	L250 x W180 x H100	L270 x W220 x H100	L325 x W265 x H100
Maximális fólia szélesség (mm)	180 mm	220 mm	265 mm

Jellemzők

A készülék felhasználó barát. A készülék munkafolyamatai: lezárják a készülék borítását, a levegő kiszívást (vákuum), gáz feltöltés, felfűtés, lezárás, címke nyomtatás, hűtés, levegő visszajuttatás, és a fedél újra nyitása. Az összes folyamat automatikusan történik.

A lezárási hőmérséklet, a lezárás ideje és a vákuum képződés ideje beállítható széles értékek között és ez lehetővé teszi a különféle csomagoló tasakok használatát, amelyek különböző anyagokból készülnek, és különböző jellemzőkkel rendelkeznek.

A készülék biztonságos földeléssel és vészleállási gombbal van ellátva. A vészleállási gombot meg lehet nyomni annak érdekében, hogy azonnal le lehessen állítani a csomagolási folyamatot sürgős esetben. Az összes Maxima készülék megfelel a CE rendelkezéseknek.

Általános biztonsági előírások

- Ezt a gépet csak arra a célra szabad használni, amelyre tervezték és szánták. A gyártó és a szállító nem vállal felelősséget a helytelen kezelésből és a nem rendeltetésszerű használatból eredő károkért.
- Ez egy kereskedelmi termék, és csak képzett szakember használhatja, aki elolvasta és teljes mértékben megérti ezt a kézikönyvet. Gyermekek vagy csökkent fizikai, érzékszervi vagy mentális képességekkel rendelkező személyek (felügyelet nélkül) nem használhatják.
- A készüléket csak beltérben szabad használni.
- FIGYELEM! Tartsa távol a gépet és az elektromos csatlakozót a víztől és más folyadéktól. Ha bármelyik folyadéknak van kitéve, azonnal húzza ki a tápfeszültséget, és ellenőriztesse a gépet egy hitelesített szakemberrel. Ezen utasítások be nem tartása áramütést vagy akár halált is okozhat.
- Ne használja a gépet, miután leesett vagy bármilyen más módon megsérült. Ellenőriztesse és javítsa meg egy képesített szakemberrel.
- Működés közben ne mozgassa a készüléket.
- Soha ne próbálja meg mozgatni vagy hordozni a gépet a tápkábelnél fogva.
- Ne helyezze vagy mozgassa a gépet oldalára, fejfelé vagy megdőntve (több mint 45 °).
- FIGYELEM! Ne próbálja meg saját maga javítani vagy kinyitni a gépet (kivéve, ha erre utasítást kap). Ez érvénytelenítheti a garanciát, vagy veszélyes helyzeteket okozhat.
- Ne helyezzen semmilyen tárgyat a készülék burkolatába vagy nyílásaiba.
- Ne használjon olyan kiegészítő eszközöket vagy tartozékokat, amelyek nem tartoznak a géphez.
- Soha ne tegye kezeit vagy más testrészeit a gép mozgó részei közelébe működés közben.
- Használat közben mindig tartsa szemmel a gépet.
- Az összes csomagolást tartsa távol gyermekektől, és a csomagolást a helyi, állami és nemzeti előírásoknak megfelelően dobja ki.
- Kerülje a gép túlterhelését.
- Az elektromos berendezésnek meg kell felelnie a vonatkozó helyi, állami és nemzeti előírásoknak.
- Kapcsolja ki a gépet, mielőtt kihúzza a hálózati csatlakozót a konnektorból.
- Mindig húzza ki a tápfeszültséget, ha a gépet nem használja. Ha ki akarja húzni a dugót a konnektorból, mindig a csatlakozódugót húzza, és ne a kábelt.
- Ne érintse meg a hálózati csatlakozót nedves vagy nedves kézzel.
- A tápkábelt tartsa távol a működési tartománytól, és ne takarja le a kábelt.
- Ügyeljen arra, hogy a tápkábel ne érjen éles vagy forró tárgyakhoz, és tartsa távol nyílt lángtól.
- FIGYELEM! Amíg a tápkábel az elektromos aljzatban van, a gép csatlakozik az elektromos hálózathoz.

Termékspecifikus biztonsági előírások

- Ezt a gépet csak rendeltetésszerűen szabad használni: előre meghatározott tálcák és tartályok lezárása.
 - FIGYELEM! A fűtött nyomólemezt (tömítőlemezt) felforrósodik, óvatosan bánjon vele.
- Első használat
- Az átvétel után azonnal csomagolja ki és ellenőrizze a készüléket. Ha látna hibákat vagy sérüléseket a gépen, azonnal lépjen kapcsolatba a szállítójával. Mentsen el minden csomagolóanyagot arra az esetre, ha a gépet vissza kell küldeni vagy ellenőrizni kell az áruszállítónál.
 - Távolítsa el minden védőfóliát minden felületről (ha van).
 - Olvassa el teljesen ezt a használati útmutatót, mielőtt megpróbálja telepíteni és üzemeltetni ezt a terméket. Kétség esetén lépjen kapcsolatba a szállítójával.
 - Ha a gépet gyárilag szerelt dugaszoló aljzattal szállítják, akkor a készüléket szabványos elektromos aljzathoz csatlakoztathatja. Győződjön meg arról, hogy a gép és a fali aljzat feszültsége kompatibilis. Ha a gépet nem szállítják gyárilag szerelt dugaszolóaljzattal, akkor szakképzett villamosmérnököt kell megbízni a készülék áramellátáshoz való csatlakoztatásával.

- A készülék első használata előtt ajánlatos a készüléket az utasításoknak megfelelően tisztítani (lásd a „Tisztítás és karbantartás” fejezetet).

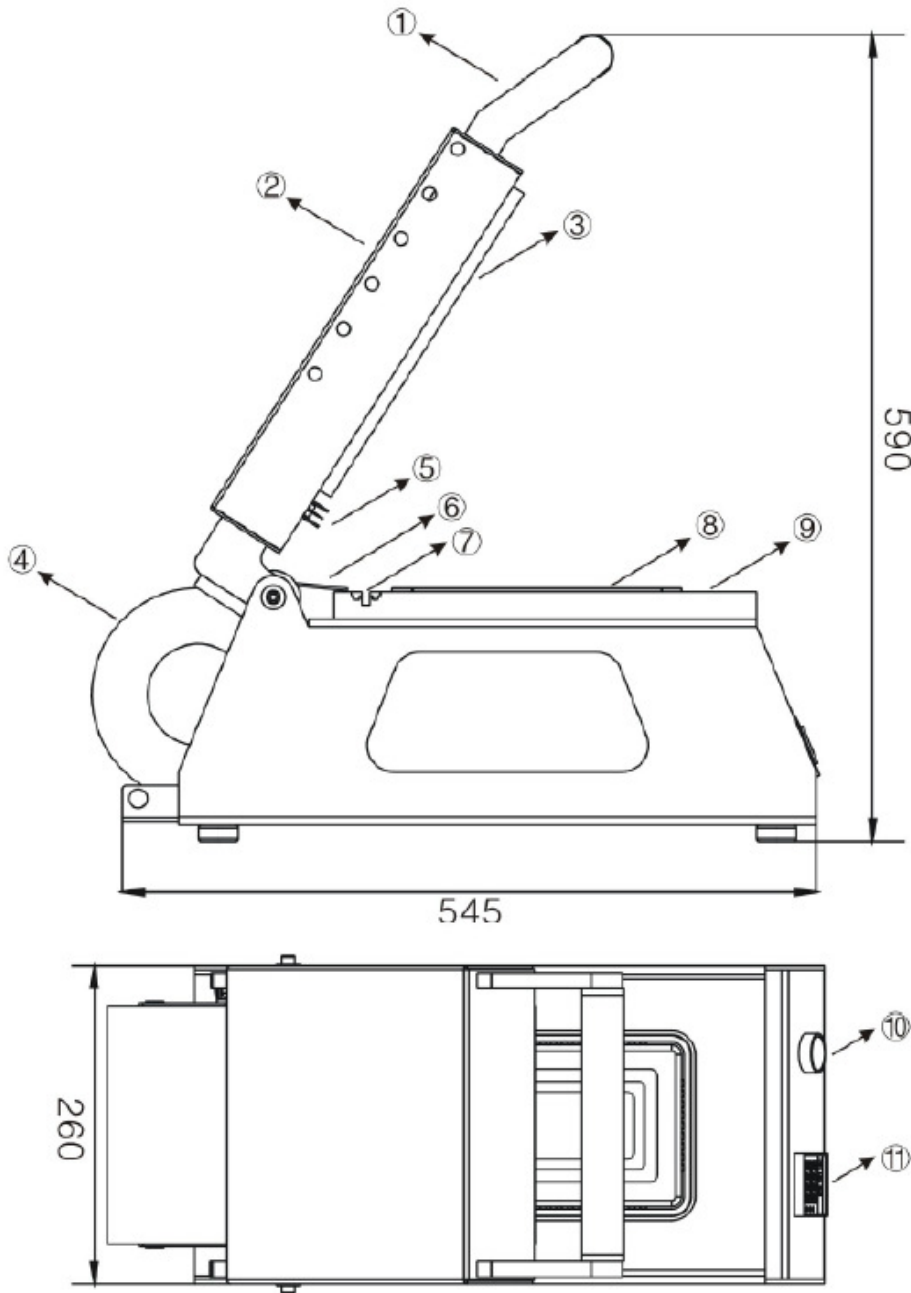

1. Fogó	5. Vágó él	9. Forma
2. Tető	6. Fólia vezető	10. Főkapcsoló
3. Fűtött nyomólap	7. Kés rész	11. Digitális vezérlő
4. Tömítő filmtekerccs	8. Gumi tömítés	

Telepítés

1. A gépet sík és stabil felületre kell helyezni.
2. Válasszon olyan felületet, ahol a gép nincs kitéve közvetlen napfénynek, vagy közvetlen hőforrásnak, például tűzhely, sütő vagy radiátor közelében.
3. A készülék elhelyezésekor tartson legalább 10 cm (4 hüvelyk) távolságot a készülék és a falak vagy más tárgyak között a szellőzés és a könnyű használat érdekében.
4. Ugy helyezze el a gépet, hogy a csatlakozó mindig hozzáférhető legyen.
5. Szerelje be a szükséges alkatrészeket és tartozékokat (ha vannak).
6. Dugja be a hálózati csatlakozót egy földelt és kompatibilis aljzatba.

Digital Control Panel

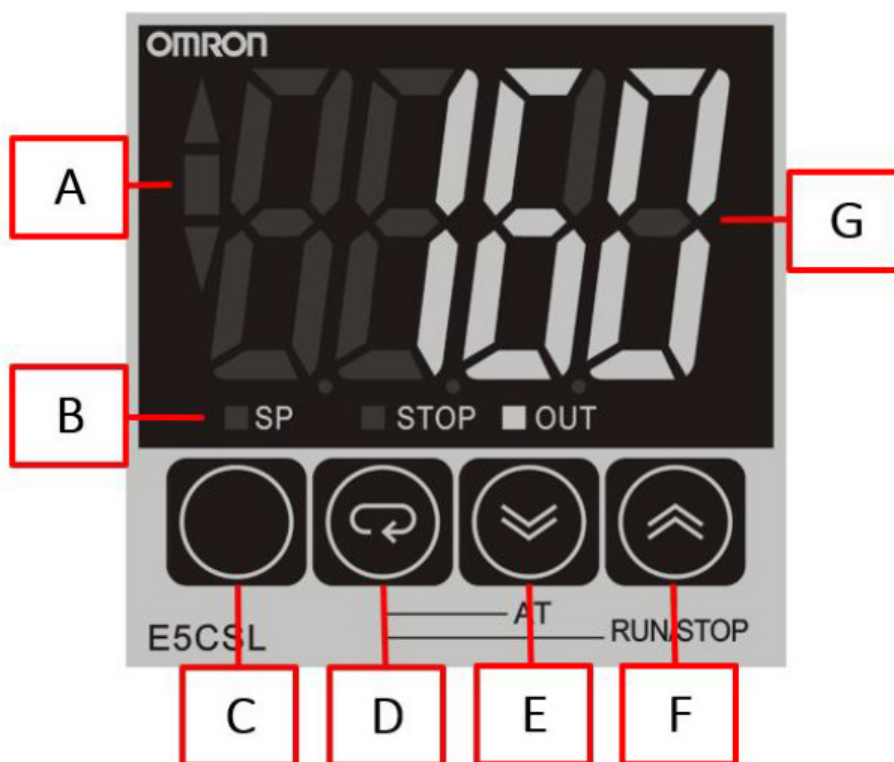

Vezérlő panel:

A. HŐMÉRSÉKLETI MUTATÓK

Ezek a mutatók azt mutatják, ha a tényleges hőmérséklet alacsonyabb ▼, (majdnem) azonos vagy magasabb ▲, mint a beállított hőmérséklet.

B. FUNKCIÓMUTATÓK

Ezek a mutatók azt mutatják, hogy melyik funkció aktív. SP: Program beállítása, STOP: stop/pauze, OUT: fűtési mód.

C. NEM KIJELELT KULCS

Ez a gomb nincs megjelölve, és nem szolgál funkciót. Használata nem kötelező vagy nem ajánlott.

D. KAPCSOLÓGOMB / HŐMÉRSÉKLET -PROGRAM BEÁLLÍTÁSA

Nyomja meg a gombot a tényleges hőmérséklet és a beállított hőmérséklet közötti váltáshoz a kijelzőn. Ha az SP jelző aktív, a beállított hőmérséklet az [E] és [F] gombokkal állítható be.

E. CSÖKKENTÉS GOMB

Nyomja meg a gombot a kiválasztott paraméter értékének csökkentéséhez

F. PARAMÉTER NÖVELÉSE

Nyomja meg a gombot a kiválasztott paraméter értékének növeléséhez

G. KIJELEZŐ

Digitális kijelző, amely a hőmérséklet értékét vagy a paramétereket mutatja.

Művelet

- Kapcsolja be a készüléket az elülső „ON/OFF” kapcsolóval.
- Állítsa be a kívánt hőmérsékletet, és várja meg, amíg eléri a beállított hőmérsékletet.
- Helyezze a (töltött) tálcát vagy edényt a formába.

- Húzza a zárófoliát a tálcára/tartályra.
- Nyomja le és tartsa lenyomva a fedelet a fogantyú segítségével.
- Várjon 2-5 másodpercet (a beállított hőmérséklettől és a felhasznált csomagolóanyagoktól függően), amíg a tömítési folyamat befejeződik.
- Nyissa ki a fedelet, és vegye ki a tálcát/tartályt.
- Amikor nem használja, kapcsolja ki a gépet az „ON/OFF” kapcsolóval.
- Használat után tisztítsa meg a készüléket az utasításoknak megfelelően (lásd a „Tisztítás és karbantartás” fejezetet).
- Ha a készüléket hosszabb ideig nem használja, húzza ki a csatlakozódugót a konnektorból

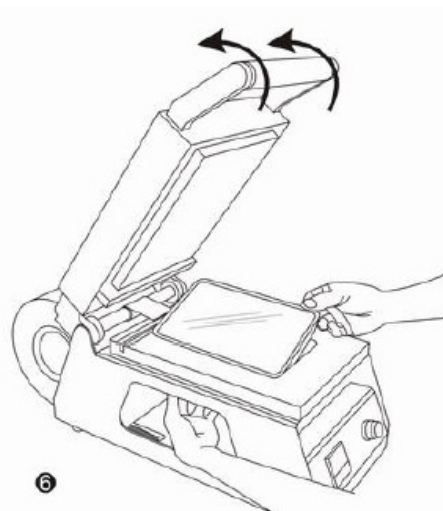
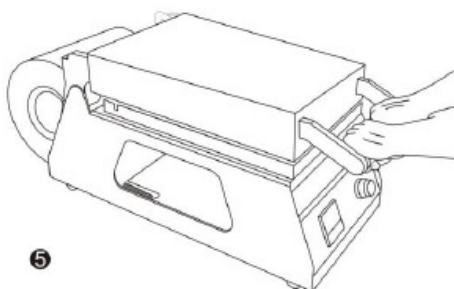
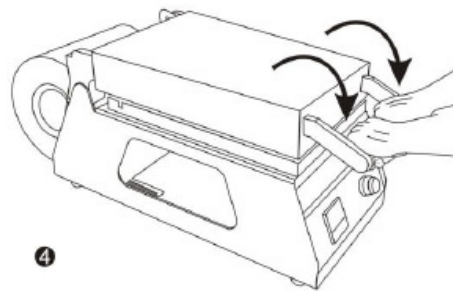
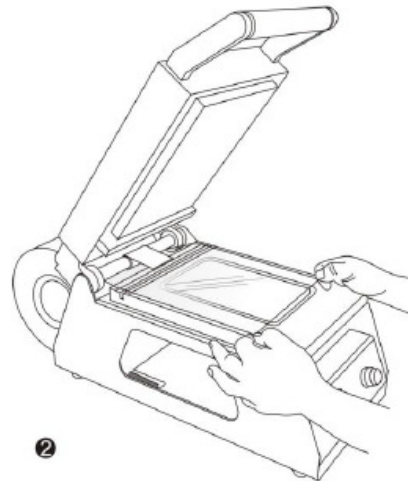
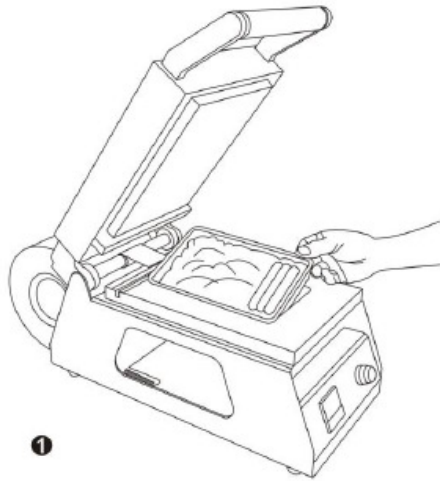

Hibaelhárítás

Az alábbi áttekintés segít megérteni a lehetséges problémákat. A gép kinyitását vagy javítását azonban csak szakképzett szakember próbálhatja meg. Kétség esetén lépjen kapcsolatba szervizésével.

PROBLÉMA	LEHETSÉGES OK	MEGOLDÁS
A készülék nem működik	<ul style="list-style-type: none">▪ A készülék ki van kapcsolva.▪ Az áramellátás megszakadt.▪ A feszültség nem megfelelő.▪ A túlmelegedés elleni védelem aktív.	<ul style="list-style-type: none">➤ Kapcsolja be a készüléket.➤ Ellenőrizze az áramellátást, dugja be a tápkábelt.➤ Használjon kompatibilis áramforrást.➤ Hagyja lehűlni a készüléket.
A készülék nem zár megfelelően	<ul style="list-style-type: none">▪ A forma helytelenül van elhelyezve.▪ A gumi tömítés piszkos, sérült vagy hiányzik.▪ Alacsony/magas hőmérséklet.▪ A fólia piszkos, sérült vagy helytelenül van elhelyezve.▪ Rossz típusú fólia.▪ A tömítőlemez vagy a forma sérült vagy piszkos.	<ul style="list-style-type: none">➤ Szerelje fel megfelelően a formát.➤ Tisztítsa meg/cserélje ki a gumitömítést.➤ Állítsa be a hőmérsékletet, amíg az eredmény kielégítő.➤ Győződjön meg arról, hogy a fólia tiszta, sértetlen és megfelelően van elhelyezve.➤ Használjon megfelelő fóliát.➤ Javítsa, cserélje ki vagy tisztítsa meg az alkatrészt.
A fólia nincs megfelelően elvágva	<ul style="list-style-type: none">▪ A vágókés piszkos, sérült vagy hiányzik.▪ A késnyílás blokkolva van.	<ul style="list-style-type: none">➤ Tisztítsa meg/cserélje ki a pengét.➤ Tisztítsa meg/oldja fel a késrést.

Tisztítás és Karbantartás:

- A karbantartást és javítást csak minősített szakember végezheti.
- Rendszeresen ellenőrizze és tisztítsa meg a készüléket, annak alkatrészeit és tartozékait (ha vannak).
- Rendszeresen ellenőrizze a tápkábelt és a tápkábelt, hogy nem sérültek -e. Ha valamelyik sérült, ne használja a készüléket. Ehelyett javítsa meg egy képezített villanszerelővel.
- Tisztítás vagy karbantartás előtt mindig kapcsolja ki és húzza ki az áramellátást.
- A készülék tisztításához használjon nedves ruhát. Szükség esetén a penész eltávolítható és ecsettel, meleg vízzel és szappannal tisztítható. Tisztítás után mindig törölje szárazra a készüléket és alkatrészeit, puha ruhával.
- FIGYELEM! Soha ne használjon agresszív tisztítószeret vagy csiszolóanyagokat. Ne használjon oldószereket vagy benzin alapú tisztítószeret. Néhány tisztítószer káros maradványokat hagyhat maga után, vagy károsíthatja a gépet. Ehelyett használjon élelmiszerbiztos mosószert.
- FIGYELEM! A tisztítás során ne használjon súrolót és éles vagy hegyes tárgyakat, mert ez károsíthatja a gépet.
- FIGYELEM! Soha ne öblítse le a gépet, és ne merítse vízbe vagy más folyadékba, hanem törölje le a külsejét nedves ruhával. Ne használjon gőzölőt a készülék tisztításához
- FIGYELEM! Soha ne hagyja, hogy a tápkábel vagy a tápkábel nedves legyen.

Tárolás

- Tárolás előtt győződjön meg arról, hogy a készüléket megfelelően megtisztította.
- Tekerje fel a tápkábelt, és tegye el.
- Hűvös és száraz helyen tárolja.

Garancia

12 hónapos garanciát vállalunk a vásárlás dátumát (számlázás dátumát) követően.
Az alábbiak nem tartoznak az ingyenes szolgáltatásinkhoz:

1. Szállításból, beszerelésből és helytelen csatlakozásból fakadó hibák.
2. A műszaki adatokban leirtaktól eltérő elektromos energia, illetve feszültség csatlakoztatásából fakadó részalkatrész meghibásodások.
3. A termék szétszereléséből, átalakításából, és engedély nélküli gép vagy elektromos alkatrészek cseréjéből fakadó meghibásodások.
4. Helytelen használatból, tisztításból, vagy karbantartásból fakadó hibák.
5. Nem-ember által okozott meghibásodások, mint például abnormális feszültség, tűzkár, villámkár, árvizkár, és egyéb természeti kár, valamint a patkányok és egyéb károkozók által okozott károsodások.
6. A felhasználói kézikönyv nem-követéséből fakadó károsodások.
7. Fogyó- és elhasználódó alkatrészek.
8. Átírt vagy hiányzó számla.

IA folyamatos fejlődésen alapuló üzletpolitikánk megfelelően, fenntartjuk a termékek átalakításának, azok csomagolásának, illetve dokumentációjának átalakításának előzetes értesítés nélküli jogát.

Ártalmatlanítás, környezet

Élettartama végén, a készüléket az akkor hatályos előírásoknak és irányelveknek megfelelően ártalmatlanítsa.
A csomagoló anyagokat, mint műanyag és papír, a megfelelő konténerbe helyezze!